

MORA

Indukční varná deska

Návod k obsluze

Model: VDIT630C

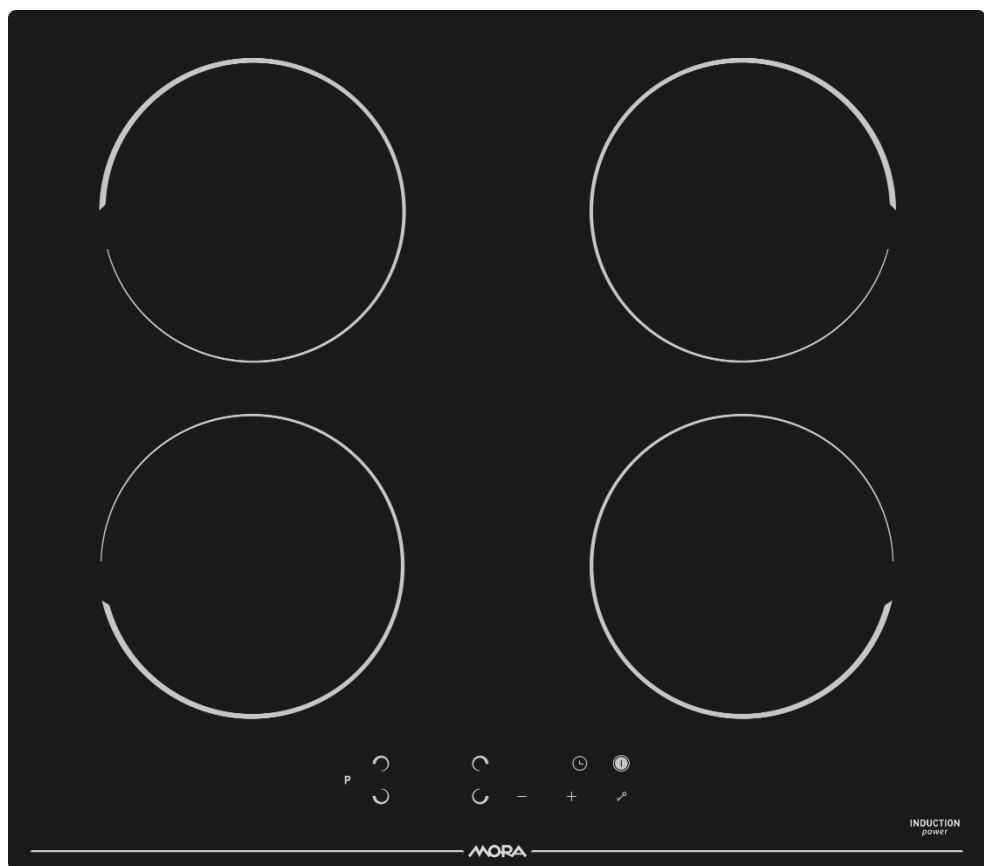

OBSAH

1. Úvod	6
1.1 Bezpečnostní varování.....	6
1.2 Instalace	6
1.2.1 Zasažení elektrickým proudem.....	6
1.2.2 Nebezpečí pořezání	6
1.2.3 Důležité bezpečnostní pokyny	6
1.3 Provoz a obsluha	8
1.3.1 Riziko zasažení elektrickým proudem	8
1.3.2 Ohrožení zdraví	9
1.3.3 Riziko horkého povrchu.....	9
1.3.4 Riziko pořezání	10
1.3.5 Důležité bezpečnostní pokyny	10
2. Indukce	12
2.1 Pohled shora	12
2.2 Ovládací panel.....	13
2.3 Pracovní teorie	13
2.4 Před použitím vaší nové indukční varné desky.....	14
2.5 Technické údaje	14
3. Provoz produktu	14
3.1 Dotykové ovládání	14
3.2 Volba varného nádobí.....	15
3.3 Jak používat	16
3.3.1 Začínáme vařit	16
3.3.2 Dokončení vaření	17
3.3.3 Použití funkce Boost	18
3.3.4 Uzamčení ovládacích prvků	19
3.3.5 Ovládání časovače	19
3.3.6 Výchozí čas provozu	22
4. Doporučení k vaření	22
4.1 Tipy k vaření.....	22
4.1.1 Dušení, vaření rýže	22
4.1.2 Opékání steaku	23
4.1.3 Smažení s mícháním	23
4.2 Detekce malých předmětů	23
5. Nastavení teploty	24
6. Péče a čištění	24
7. Tipy a triky	26
8. Zobrazení závady a kontrola	4
9. Instalace	6
9.1 Požadavky na instalaci	6
9.2 Před instalací varné desky se ujistěte	8
9.3 Po instalaci varné desky se ujistěte	8
9.4 Před upevněním držáků	8
9.5 Nastavení pozice držáků	8

9.6 Upozornění	9
9.7 Připojení varné desky k elektrické síti	9

1. Úvod

1.1 Bezpečnostní varování

Vaše bezpečnost je pro nás důležitá. Přečtěte si tyto informace před použitím varné desky.

1.2 Instalace

1.2.1 Zasažení elektrickým proudem

- Před údržbou a čištěním odpojte spotřebič od elektrické sítě.
- Připojení k dobře uzemněnému systému napájení je nutné.
- Změny domácího systému elektrického připojení smí provádět pouze kvalifikovaný technik.
- Nedodržením těchto pokynů může nastat zasažení elektrickým proudem nebo smrt.

1.2.2 Nebezpečí pořezání

- Zvyšte pozornost - hrany panelu jsou ostré.
- Nedodržením tohoto varování se můžete vážně zranit.

1.2.3 Důležité bezpečnostní pokyny

- Přečtěte si tyto pokyny pozorně před instalací nebo použitím spotřebiče.

- Na spotřebič nikdy nedávejte hořlavé materiály.
- Poskytněte tyto informace osobě odpovědné za instalaci spotřebiče, tím můžete snížit náklady za instalaci.
- Abyste zabránili nebezpečí, tento spotřebič se musí instalovat v souladu s těmito pokyny.
- Tento spotřebič smí instalovat a správně uzemnit pouze kvalifikovaný odborník.
- Tento spotřebič se musí připojit k obvodu, který obsahuje odpojovací přepínač nabízející kompletní odpojení od elektrické energie.
- Nesprávnou instalací spotřebiče můžete ztratit právo na záruku.
- Tento spotřebič smí používat děti od 8 let a starší a osoby s omezenými fyzickými, sensorickými nebo mentálními schopnostmi nebo bez dostatečných zkušeností a znalostí, pokud byly poučeny o použití spotřebiče správným způsobem a porozuměly možným bezpečnostním rizikům.
- Nedovolte dětem hrát si se spotřebičem. Čištění a údržbu nesmí provádět děti bez dohledu.
- Je-li napájecí kabel poškozen, musí být vyměněn výrobcem, servisním zástupcem či podobně kvalifikovanými osobami, aby se předešlo vzniku nebezpečí.

- Varování: V případě sklokeramiky nebo podobného materiálu, které chrání živé části, vypněte spotřebič, pokud je povrch prasklý, aby nedošlo k úrazu elektrickým proudem.
- Na varné desce nenechávejte kovové předměty, jako jsou nože, vidličky, lžičky a pokličky, neboť se mohou zahřát.
- Nepoužívejte parní čistič.
- K čištění varné desky nepoužívejte vysokotlaký parní čistič.
- Zařízení není určeno k tomu, aby bylo ovládáno časovačem či dálkovým ovladačem.
- VAROVÁNÍ: Nebezpečí požáru: Neskladujte předměty na varných površích.
- Vaření musí probíhat pod dohledem. Pokud vaříte jen krátkou dobu, musíte mít zařízení neustále pod dohledem.
- VAROVÁNÍ: Vaření na varné desce s oleji a tuky bez dohledu je nebezpečné a může vést k přehřátí a požáru. NIKDY se nepokoušejte uhasit plameny vodou, spotřebič pouze vypněte a pak překryjte plamen pokličkou nebo protipožární přikrývkou.

1.3 Provoz a obsluha

1.3.1 Riziko zasažení elektrickým proudem

- Nevařte na prasklé varné desce. Pokud varná deska praskne, spotřebič ihned vypněte od

elektrické sítě (jistič) a kontaktujte kvalifikovaného technika.

- Před čištěním a údržbou vypněte a odpojte varnou desku od elektrické sítě.
- Nedodržením těchto pokynů může nastat zasažení elektrickým proudem nebo smrt.

1.3.2 Ohrožení zdraví

- Tento spotřebič vyhovuje standardům pro elektromagnetickou bezpečnost.
- Avšak, osoby s kardiostimulátorem nebo jinými elektrickými implantáty (jako jsou inzulinové pumpy) musí kontaktovat doktora nebo výrobce zařízení před použitím varné desky pro zajištění, že jejich implantáty nebudou ovlivněny elektromagnetickým polem.
- Nedodržení těchto pokynů může vést k smrti.

1.3.3 Riziko horkého povrchu

- Během použití jsou přístupné části spotřebiče dostatečně horké na způsobení popálení.
- Zabraňte kontaktu těla, oděvů nebo jiných předmětů kromě vhodného varného nádobí s indukční varnou deskou, dokud povrch nevychladne.
- Držte děti mimo dosah.
- Madla pánví mohou být horké na dotek. Zkontrolujte, zda madla pánví nepřekrývají jiné varné zóny, které jsou zapnuté. Držte madla mimo dosah dětí.

- Nedodržení těchto pokynů může vést k popálení a opaření.

1.3.4 Riziko pořezání

- Čepel škrabky na varnou desku je odkrytá po sejmutí ochranného krytu. Škrabku používejte se zvýšenou opatrností a vždy ji skladujte mimo dosah dětí.
- Nedodržáním tohoto varování se můžete vážně zranit.

1.3.5 Důležité bezpečnostní pokyny

- Spotřebič nenechávejte během použití nikdy bez dohledu. Vyvření může způsobit kouř a může se vznítit.
- Váš spotřebič nikdy nepoužívejte jako pracovní nebo odkládací plochu.
- Na spotřebiči nenechávejte žádné náčiní ani jiné cizí předměty.
- V blízkosti spotřebiče nenechávejte žádné magnetické předměty (např. kreditní karty, paměťové karty) nebo elektronická zařízení (např. počítače, MP3 přehrávače), neboť mohou být ovlivněné elektromagnetickým polem.
- Nikdy nepoužívejte váš spotřebič k vytápění místnosti.
- Po použití spotřebiče vypněte varné zóny podle popisu v tomto návodu (např. pomocí

dotekových ovladačů). Nespolehejte se na vypnutí varných zón pomocí funkce detekce nádobí.

- Nedovolte dětem hrát si se spotřebičem, ani na něj sedat, stoupat a lézt.
- Do skříněk nad spotřebičem neukládejte předměty lákavé pro děti. Děti lezoucí na varnou desku se mohou vážně zranit.
- Během provozu spotřebiče nenechávejte děti v blízkosti bez dohledu.
- Děti nebo osoby s omezenými senzoryckými schopnostmi musí být pod dohledem osoby odpovědné za jejich bezpečnost. Odpovědná osoba se musí ujistit, že tyto osoby mohou používat spotřebič bez ohrožení sebe nebo svého okolí.
- Neopravujte ani neměňte žádné části tohoto spotřebiče, dokud to není uvedeno v návodu. Veškeré servisní zásahy musí provádět kvalifikovaný servisní technik.
- Na varnou desku nedávejte těžké předměty.
- Na varnou desku si nestoupejte.
- Nepoužívejte nádoby se zubatými okraji ani netahejte nádoby přes varnou desku, neboť můžete poškrábat sklo varné desky.
- Nepoužívejte škrabky ani jiné drsné čisticí prostředky k čištění varné desky, mohli byste poškrábat sklo varné desky.
- Tento spotřebič je určen k použití v

domácnosti a podobných prostorech,
například: - zaměstnanecké kuchyňské
prostory v obchodech, kancelářích a dalších
pracovních prostředích; -farmy; - klienti v
hotelech, motelech a jiných prostředích
rezidenčního typu; - prostředí typu penziony
a jiné ubytovací prostory.

- **VAROVÁNÍ:** Spotřebič a jeho části se během použití zahřejí.
- Nedotýkejte se topných prvků.
- Dětem mladším 8 let by měl být zabráněn přístup k spotřebiči, nebo by měly být neustále pod dohledem.

Blahopřejeme ke koupi vaši nové indukční varné desky.

Doporučujeme, abyste věnovali určitý čas čtení těchto pokynů/Návodů k instalaci pro plné porozumění, jak správně instalovat a obsluhovat varnou desku.

Za účelem instalace si přečtěte část o instalaci.

Před použitím a instalací si přečtěte všechny bezpečnostní pokyny a uschovejte si tento návod na bezpečném místě.

2. Indukce

2.1 Pohled shora

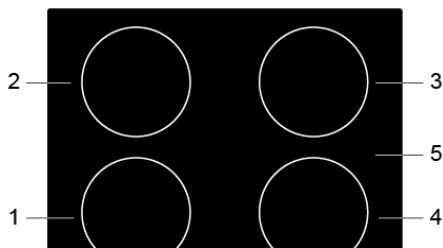

1. max. 1200/1500 W zóna
2. max. 1500/2000 W zóna
3. max. 1500/2000 W zóna
4. max. 1200/1500 W zóna
5. Sklokeramická varná deska
6. Ovládací panel
7. Tlačítko zapnutí/vypnutí

2.2 Ovládací panel

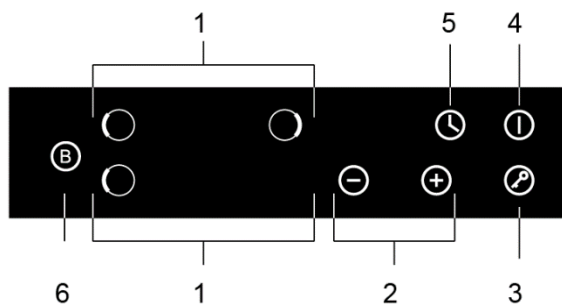

1. Volič volby varné zóny
2. Tlačítko regulace napájení / časovače
3. Volič uzamčení
4. Tlačítko zapnutí/vypnutí
5. Volič časovače
6. Volič funkce Boost

2.3 Pracovní teorie

Indukční vaření je bezpečná, zdokonalená, účinná a ekonomická technologie vaření. Funguje pomocí elektromagnetických vibrací vytvářejících teplo přímo v nádobí, namísto prostupování tepla přes sklokeramický povrch. Sklokeramický povrch je horký pouze pokud se dostatečně zahřeje nádobí.

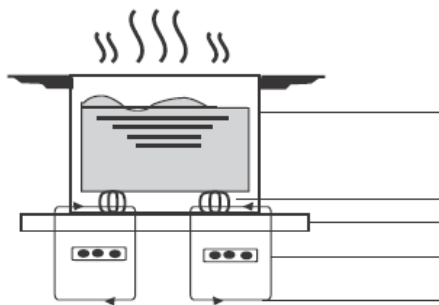

Ocelové nádobí

Magnetický obvod

Sklokeramická varná deska

Indukční cívka

Indukovaný proud

2.4 Před použitím vaší nové indukční varné desky

- Přečtěte si tento návod, dbejte zejména na část „Bezpečnostní upozornění“.
- Odstraňte veškeré ochranné fólie, které se mohou nacházet na varné desce.

2.5 Technické údaje

Varná deska	MC-IF7017B1-A
Varné zóny	4 zóny
Napájecí napětí	220-240V~ 50Hz nebo 60Hz
Příkon	7000W
Rozměry g × š × v (mm)	590X520X60
Rozměry pro vestavbu A × B (mm)	560X490

Hmotnost a rozměry jsou přibližné. Z důvodu neustálého vylepšování našich výrobků si vyhrazujeme právo na změnu technických údajů a designu.

3. Provoz produktu

3.1 Dotykové ovládání

- Ovládací prvky reagují na dotek, tudíž je nemusíte tisknout silou.
- Používejte bříško prstu, nikoliv špičku.
- Po každém zaregistrování doteku uslyšíte akustický signál.
- Zajistěte, aby byl ovládací prvky vždy čisté, suché a zda se na nich nenacházejí žádné předměty (např. náčiní nebo utěrky). I tenký film vody může stěžít obsluhu ovládacích prvků.

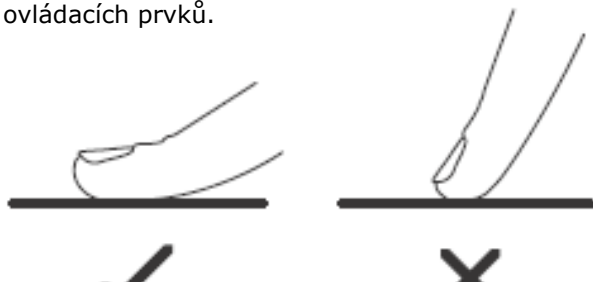

3.2 Volba varného nádobí



- Používejte pouze varné nádobí s dnem vhodným pro indukční vaření. Viz symboly na obalu nebo na dně nádobí.

- Vhodnost nádobí můžete zkontrolovat pomocí magnetického testu. Přesuňte magnet blíž ke dnu nádobí. Pokud se přichytí, nádobí je vhodné pro indukci.
- Pokud nemáte magnet:
 1. Nalijte trochu vody do nádobí, které chcete testovat.
 2. Pokud na displeji neblíká  a voda se hřeje, nádobí je vhodné.



Nádobí z následujících materiálů není vhodné: čistá nerezová cel, hliníkové nebo měděné bez magnetického dna, sklo, dřevo, porcelán, keramika a kamenina.

Nepoužívejte nádobí se zakřiveným dnem nebo ostrými okraji.



Ujistěte se, zda je dno nádobí hladké, pasuje přesně na sklo a zda má stejnou velikost jako varná zóna. Používejte nádobí, kterého průměr je stejný jako zobrazená varná zóna. Použitím nádobí s mírně větším průměrem využijete energii s maximální účinností. Pokud použijete menší nádobí, účinnost může být nižší než očekávaná. Nádobí s průměrem menším než 140 mm nemusí varná deska detekovat. Nádobí vždy vycentrujte na varné zóně.

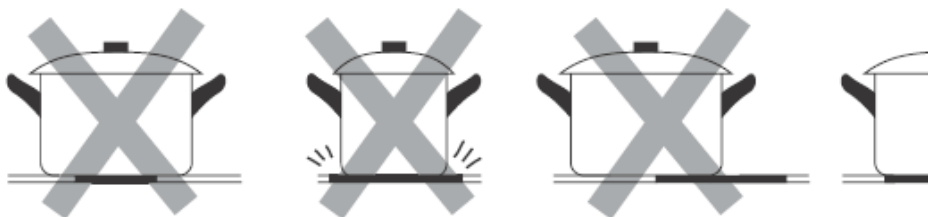



Nádobí z varné desky vždy zvedejte – nepřesouvejte, mohly byste ji poškrábat.

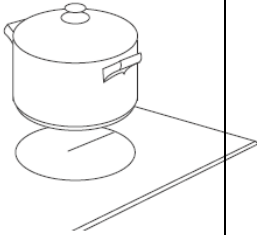

3.3 Jak používat

3.3.1 Začínáme vařit

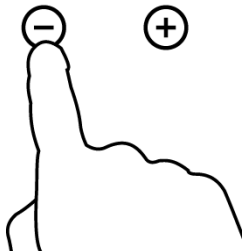
<p>Stiskněte tlačítko zapnutí/vypnutí na dobu tří sekund. Po zapnutí zazní akustický signál jednou, všechny displeje zobrazují “-” nebo “- -” indikující, že indukční deska je v pohotovostním režimu.</p>	
<p>Umístěte vhodné nádobí na varnou zónu, kterou chcete použít.</p> <ul style="list-style-type: none">• Ujistěte se, zda jsou dno nádobí a povrch varné desky čistý a suchý.	
<p>Dotkněte se ovladače volby varné zóny a kontrolka příslušné zóny začne blikat</p>	
<p>Zvolte nastavení teploty stisknutím ovladače „-“ nebo „+“.</p> <p>Pokud ne zvolíte výkon do 1 minuty, indukční varná deska se automaticky vypne. Musíte začít opět od kroku 1.</p> <p>Nastavení výkonu můžete upravit kdykoliv během vaření.</p>	

Varování:

Celá varná deska může nabít maximální výkon 3 000 W. V důsledku toho varná deska automaticky snižuje maximální výstupní výkon tím, že umožňuje maximální součet všech úrovní výkonu 12

Pokud na displeji bliká střídavě s nastavením výkonu

Znamená to, že:



- jste neumístili nádobí na správnou varnou zónu nebo,
- použité nádobí není vhodné pro indukční vaření nebo,
- pánev je příliš malá nebo nesprávně vycentrovaná na varné zóně.

Ohřev se nespustí, pokud není na varné desce vhodné nádobí.

Displej se automaticky vypne po 1 minutě, pokud neumístíte vhodné nádobí na varnou zónu.

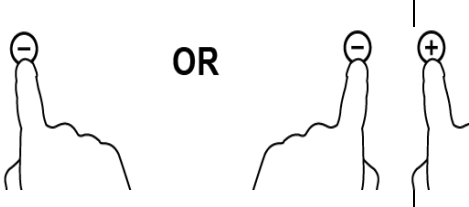
3.3.2 Dokončení vaření

<p>Požadovanou varnou zónu k vypnutí zvolte dotekem symbolu varné zóny.</p>	
<p>Vypněte varnou zónu stisknutím tlačítka „-“ a „+“, dokud se nezobrazí „0“. Ujistěte se, zda displej zobrazí „0“.</p>	

<p>Varnou desku vypnete stisknutím tlačítka zapnutí/vypnutí.</p>	
<p>Dbejte na horký povrch. H se zobrazí u varné zóny, která je příliš horká na dotek. Zmizí, když je povrch dostatečně vychladlý na bezpečnou teplotu. Zbytkové teplo můžete využít také pro úsporu energie, pokud chcete ohřát další nádoby.</p>	

3.3.3 Použití funkce Boost

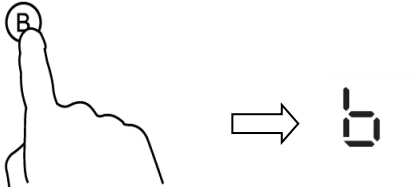
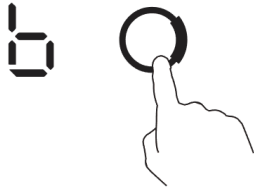
Aktivace funkce boost	
<p>Dotkněte se symbolu volby příslušné varné zóny.</p>	
<p>Dotkněte se ovladače boost, indikátor zóny zobrazí „b“ a výkon dosáhne Maxima.</p>	
Zrušení funkce Boost	
<p>Dotkněte se voliče varné zóny, pro kterou chcete zrušit funkci boost.</p>	

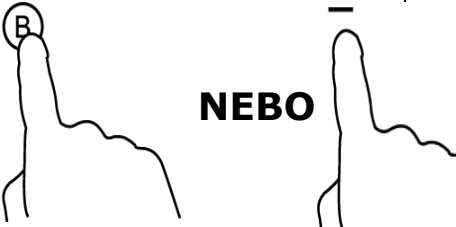
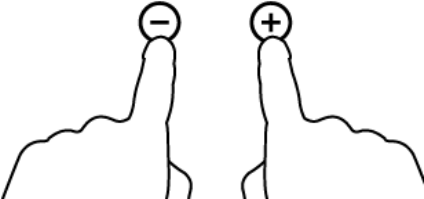
<p>Stiskněte ovladač „Boost“ nebo tlačítko „-“ pro zrušení funkce boost, varná zóna se poté vrátí do původního nastavení.</p>	 <p style="text-align: center;">NEBO</p>
<p>Zároveň stiskněte tlačítka „+“ a „-“. Varná zóna se vypne a funkce boost bude automaticky vypnuta také.</p>	

Varná zóna se vrátí na původní nastavení po 5 minutách.

3.3.4 Uzamčení ovládacích prvků

- Můžete uzamknout ovládací panel před nechtěným použitím (například před náhodnou aktivací varné zóny dětmi).
- Když jsou ovladače uzamčené, všechny ovladače kromě ovladače zapnutí/vypnutí jsou neaktivní.

Uzamčení ovládacích prvků	
Dotkněte se symbolu uzamčení	Indikátor časovače zobrazí „Lo“.
K odemčení ovladačů	
Dotkněte se a podržte symbol uzamčení.	



Když je varná deska v uzamčeném režimu, všechny ovladače jsou neaktivní kromě



zapnutí/vypnutí, vždy žete varnou desku v případě nouze vypnout pomocí tlačítka zapnutí/vypnutí, ale pro další obsluhu musíte nejdříve varnou desku odemknout.

3.3.5 Ovládání časovače

Časovač můžete použít dvěma různými způsoby:





- a) Můžete jej použít jako minutku. V tomto případě časovač nevypne žádnou

varnou zónu po uplynutí nastavené doby.

- b) Můžete jej nastavit k vypnutí varných zón po uplynutí nastavené doby. Časovač můžete nastavit až na 99 minut.

a) Použití časovače jako minutky

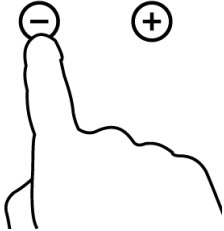
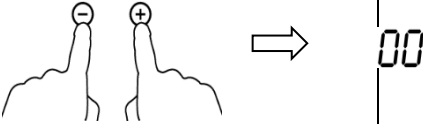
Pokud nezvolíte žádnou varnou zónu

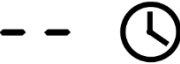
<p>Ujistěte se, zda je varná deska zapnutá. Poznámka: minutku můžete použít i když nezvolíte žádnou varnou zónu.</p>	
<p>Stiskněte tlačítko „+“ ovládacích prvků časovače. Indikátor minutky začne blikat a na displeji se zobrazí „10“.</p>	
<p>Nastavte čas stisknutím „-“ nebo „+“ ovládacích prvků časovače. Poznámka: Jednou stisknete tlačítka „-“ nebo „+“ ovládacích prvků časovače a zmenšíte nebo zvětšíte čas o minutu. Stiskněte a podržte tlačítka „-“ nebo „+“ ovládacích prvků časovače a snížíte nebo zvýšíte nastavení o 10 minut.</p>	
<p>Zároveň stisknete tlačítka „-“ a „+“ a časovač vypnete, na displeji časovače se zobrazí 00.</p>	
<p>Když je časovač nastaven, spustí se ihned jeho odpočítávání. Na displeji se zobrazí zbývající čas a indikátor časovače bude blikat po dobu 5 sekund.</p>	
<p>Po uplynutí nastaveného času bude znít akustický signál 30 sekund a indikátor časovače zobrazí "- -".</p>	

b) Nastavení časovače pro vypnutí varných zón

Nastavte jednu zónu

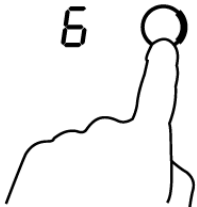
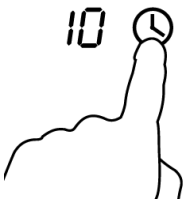
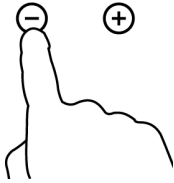
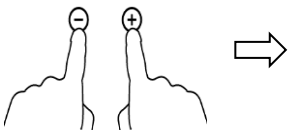
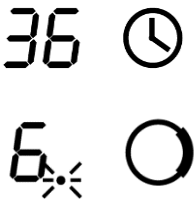
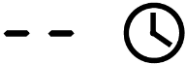
<p>Dotkněte se voliče varné zóny, pro kterou chcete nastavit časovač. (např. zóna 3 #)</p>	
<p>Stiskněte tlačítko časovače a indikátor minutce začne zobrazovat „10“.</p>	
<p>Nastavte čas stisknutím „-“ nebo „+“ Poznámka: Jednou stiskněte tlačítka „-“ nebo „+“ ovládacích prvků časovače a zmenšíte nebo zvětšíte čas o minutu. Dlouze stiskněte tlačítka „-“ nebo „+“ ovládacích prvků časovače a zmenšíte nebo zvětšíte čas o 10 minut.</p>	
<p>Zároveň stiskněte tlačítka „-“ a „+“ a časovač vypnete, na displeji časovače se zobrazí „00“.</p>	
<p>Když je časovač nastaven, spustí se ihned jeho odpočítávání. Displej zobrazuje zbývající dobu a indikátor časovače bliká 5 sekund. POZNÁMKA: Červená tečka vedle úrovně výkonu bude svítit pro indikaci zvolené varné zóny.</p>	
<p>Když časovač uplyne, odpovídající varná zóna se automaticky vypne.</p>	



Ostatní varné zóny budou v provozu dál, pokud byly předtím zapnuté.

3.3.6 Výchozí čas provozu

Automatické vypnutí je bezpečnostní funkce ochrany indukční varné desky. Vypne ji automaticky, pokud ji zapomenete vypnout. Počáteční provozní časy pro různé výkony jsou zobrazené v níže uvedené tabulce:

Výkon	1	2	3	4	5	6	7	8	9
Počáteční provozní čas (hodiny)	8	8	8	4	4	4	2	2	2

Po sundání nádobí indukční varná deska ihned přestane hřát a automaticky se po 2 minutách vypne.



Osoby s kardiostimulátorem musí použití varné desky konzultovat s doktorem.

4. Doporučení k vaření



Zvyšte pozornost při smažení na oleji nebo tuku, který se velmi rychle zahřeje, zejména pokud používáte funkci PowerBoost. Při extrémně vysokých teplotách se může olej a tuk vznítit a představuje vážné riziko požáru.

4.1 Tipy k vaření

- Když začne pokrm vřít, snižte nastavení teploty.
- Použitím pokličky zkrátíte dobu vaření a ušetříte energii uchováním tepla.
- Minimalizujte množství tekutin a tuku pro zkrácení doby vaření.
- Začněte vařit na vyšším stupni a pak snižte, když se pokrm dostatečně zahřeje.

4.1.1 Dušení, vaření rýže

- Dušení nastává pod bodem varu, kolem 85°C, když bublinky pomalu stoupají ke hladině. Je to klíčem k chutné polévce a jemnému dušení, neboť

chuť se rozvíjí bez převaření jídla. Také byste měli vařit tímto způsobem vaječné a moučné omáčky pod bodem varu.

- Některé pokrmy, včetně vaření rýže způsobem absorpce, mohou vyžadovat vyšší nastavení než nejnižší k zajištění dobrého uvaření ve správnou dobu.

4.1.2 Opékání steaku

Pro přípravu šťavnatých chutných steaků:

1. Přibližně 20 minut před pečením nechte maso odležet při pokojové teplotě.
2. Zahřejte pánev na smažení.
3. Potřete obě strany steaku olejem. Kápněte malé množství oleje na horkou pánev a pak položte steak na rozpálenou pánev.
4. Během pečení steak jednou otočte. Přesná doba pečení závisí od tloušťky steaku a stupně požadovaného propečení. Časy se mohou měnit od 2 – 8 minut na jednu stranu. Zatlačte na steak pro kontrolu stavu propečení – tužší znamená více „propečený“.
5. Nechte steak odstát na teplém talíři několik minut před podáváním k uvolnění.

4.1.3 Smažení s mícháním

1. Zvolte wok nebo velkou pánev na smažení o vhodné velikosti a z vhodného materiálu pro indukční vaření.
2. Připravte si všechny ingredience. Smažení s mícháním musí být rychlé. Pokud připravujete velké množství, připravujte pokrmy v menších dávkách.
3. Pánev krátce předehejte a přidejte dvě lžice oleje.
4. Nejdříve pečte maso, dejte jej stranou a udržujte teplé.
5. Připravte zeleninu. Když je horká, ale stále křupavá, snižte výkon varné zóny, vraťte maso do pánve a přidejte omáčku.
6. Ingredience jemně promíchejte a dobře přehřejte.
7. Ihned servírujte.

4.2 Detekce malých předmětů

Když necháte na varné desce předmět nevhodné velikosti nebo nemagnetický předmět (např. hliník), nebo jiný malý předmět (např. nůž, vidličku, klíče), varná zóna přejde automaticky po 1 minutě do pohotovostního režimu.

Ventilátor chladí indukční varnou desku po dobu 1 minuty.

5. Nastavení teploty

Níže uvedená nastavení jsou pouze informační. Přesné nastavení závisí od několika faktorů, včetně nádobí a množství připravovaných pokrmů. Experimentujte s indukční varnou deskou pro zjištění nastavení, která vám nejlíp vyhovují.

Nastavení	Vhodné pro
1 - 2	<ul style="list-style-type: none">• jemný ohřev malých množství pokrmů• topení čokolády, másla a pokrmů, které se snadno spálí• jemné dušení• pomalé ohřívání
3 - 4	<ul style="list-style-type: none">• ohřev• rychlé dušení• vaření rýže
5 - 6	<ul style="list-style-type: none">• palačinky
7 - 8	<ul style="list-style-type: none">• vaření• vaření těstovin
9	<ul style="list-style-type: none">• smažení s mícháním• opékání• vaření polévky• vaření vody

6. Péče a čištění

Co?	Jak?	Důležité!
Každodenní znečištění sklokeramické desky (otisky prstů, skvrny z jídla nebo fleky bez obsahu cukru)	<ol style="list-style-type: none"> 1. Vypněte varnou desku. 2. Aplikujte čistič na varné desky, dokud je sklo stále teplé (nikoliv horké!) 3. Opláchněte a vysušte utěrkou nebo papírovou utěrkou. 4. Zapněte varnou desku. 	<ul style="list-style-type: none"> • Když je napájení varné desky vypnuté, na varné desce se neobjeví indikace horkého povrchu, ale varná deska může být stále horká! Zvyšte pozornost. • Drsné škrabky, nylonové škrabky a abrasivní čističe mohou poškrábat sklo. Vždy si přečtěte štítek na výrobku, zda je vhodný pro sklokeramiku. • Nikdy nenechávejte zbytky čističe prostředku na varné
Vyvřené pokrmy, roztavené a horké skvrny sladkých pokrmů na skle.	<p>Odstraňte je ihned škrabkou vhodnou pro sklokeramiku, dbejte na horké varné zóny:</p> <ol style="list-style-type: none"> 1. Odpojte napájení varné desky. 2. Držte škrabku v úhlu 30° a oškrabte nečistoty z varné desky. 3. Znečištění odstraňte bavlněnou nebo papírovou 	<ul style="list-style-type: none"> • Odstraňte skvrny a cukrové pokrmy co nejdříve. Pokud je necháte vychladnout na sklokeramice, jejich odstranění může být obtížné, nebo mohou trvale poškodit skleněný povrch. • Riziko pořezání: po sejmutí ochranného krytu škrabky se odkryje ostrá čepel. Maximálně zvyšte pozornost a vždy škrabku skladujte mimo dosah dětí.
Skvrny na ovládacím panelu.	<ol style="list-style-type: none"> 1. Vypněte napájení varné desky. 2. Nečistoty namočte. 3. Utřete oblast dotekových ovladačů čistou hubkou nebo utěrkou. 4. Oblast důkladně 	<ul style="list-style-type: none"> • Varná deska může vydat akustický signál a sama se vypnout a ovládací panel nemusí být funkční, pokud se na něm nachází tekutina. Oblast ovládacího panelu důkladně očistěte před opětovným zapnutím varné desky.

7. Tipy a triky

PROBLÉM	Možná příčina	Co dělat?
Varnou desku nelze zapnout.	Bez napájení.	Zkontrolujte, zda je varná deska připojena k elektrické síti a tato je funkční. Zkontrolujte, zda není výpadek elektrické energie ve vaší domácnosti nebo vaší oblasti. Pokud i po kontrole problém trvá, kontaktujte kvalifikovaného technika.
Dotekové ovladače nereagují.	Ovládací panel je uzamčený.	Odemkněte ovládací panel. Viz část „Použití varné desky“ ohledně funkcí.
Dotekové ovladače se obtížně ovládají.	Může se na nich nacházet vodní film nebo používáte špičku prstu.	Zkontrolujte, zda jsou ovládací prvky čisté a při ovládání používejte bříško prstu.
Poškrábané sklo.	Drsné nádobí. Nevhodné čisticí prostředky.	Použijte nádobí s rovným a hladkým dnem. Viz „Volba správného nádobí“. Viz „Péče a čištění“.
Některé nádobí vydává praskavý zvuk.	Může to být způsobeno konstrukcí nádobí (vrstvy různých materiálů vibrují různě).	Je to normální a nepředstavuje to závadu.
Indukční deska vydává tiché hučení při použití na vysoké teplotě.	Je to způsobeno technologií indukčního vaření.	Je to normální, ale zvuk ztichne nebo zmizí po zvýšení výkonu.
Zvuk ventilátoru z varné desky.	Chladicí ventilátor varné desky chrání elektroniku před přehřátím. Může chvíli dobíhat i po vypnutí varné desky.	Je to normální a nevyžaduje žádný zásah. Neodpojujte napájení varné desky, dokud ventilátor běží.
Nádoby se nezahřívají a na displeji se zobrazí symbol  ..	Indukční deska nemůže detekovat nádobí, protože není vhodné pro indukční vaření. Indukční deska nemůže detekovat nádobí, protože je příliš malé pro varnou zónu nebo není uprostřed.	Použijte nádobí vhodné pro indukční vaření. Viz část „Volba správného nádobí“. Nádobí vycentrujte a ujistěte se, zda průměr dna odpovídá varné zóně.

Indukční deska se neočekávaně vypne, zní akustický signál a zobrazí se kód závady (standardně střídavě	Technická závada.	Poznačte si číslo závady a symboly, vypněte napájení indukční desky a kontaktujte kvalifikovaného technika.
--	-------------------	---

8. Zobrazení závady a kontrola

Indukční varná deska má samo diagnostickou funkci. Díky tomu může technik zkontrolovat funkce několika komponentů bez rozebrání přístroje nebo odmontování přístroje z pracovního povrchu.

Řešení problémů

1) Kód chyby během používání a jeho řešení

Kód chyby	Problém	Řešení
Automatické řešení		
E1	Napájecí napětí je nad jmenovitým napětím.	Zkontrolujte, zda je napájení normální.
E2	Napájecí napětí je pod jmenovitým napětím.	Zapněte přístroj, pokud je napájení normální.
E3	Vysoká teplota senzoru keramické desky. (1 #)	Počkejte, až se teplota keramické desky vrátí do normálu.
E4	Vysoká teplota senzoru keramické desky. (2#)	Stisknutím tlačítka „ON / OFF“ jednotku restartujte.
E5	Vysoká teplota IGBT. (1 #)	Počkejte, až se teplota IGBT vrátí do normálu.
E6	Vysoká teplota IGBT. (2#)	Stisknutím tlačítka „ON / OFF“ jednotku restartujte. Kontrolujte, zda větrák funguje plynule; pokud ne, vyměňte větrák.
Bez automatického řešení		
F3/F6	Porucha snímače teploty keramické desky - zkrat. (F3 pro 1#,F6 pro 2#)	Zkontrolujte připojení nebo vyměňte snímač teploty keramické desky.
F4/F7	Porucha snímače teploty keramické desky - přerušovaný obvod. (F4 pro 1#,F7 pro 2#)	
F5/F8	Porucha snímače teploty keramické desky - neplatný. (F5 pro 1#,F8 pro 2#)	
F9/FA	Porucha snímače teploty IGBT (zkrat /	Vyměňte desku napájení.

	přerušný obvod na 1#)	
FC /FD	Porucha snímače teploty IGBT (zkrat / přerušný obvod na 2#)	

2) Konkrétní porucha a řešení

Porucha	Problém	Řešení A	Řešení B
LED žárovka nezhasne po vypnutí přístroje.	Bez napájení.	Zkontrolujte, zda je zástrčka pevně zajištěna v zásuvce a zda zásuvka funguje.	
	Porucha spojení přídatné napájecí desky a desky displeje.	Zkontrolujte spojení.	
	Napájení přídatné desky je poškozené.	Vyměňte přídatnou desku napájení.	
	Deska displeje je poškozená.	Vyměňte desku displeje.	
Některá tlačítka nefungují nebo LED displej není normální.	Deska displeje je poškozená.	Vyměňte desku displeje.	
Indikátor režimu vaření se rozsvítí, ale zahřívání nezačne.	Vysoká teplota varné desky.	Okolní teplota může být příliš vysoká. Může být blokován přívod vzduchu nebo odvzdušnění.	
	S ventilátorem je něco v nepořádku.	Kontrolujte, zda větrák funguje plynule; pokud ne, vyměňte větrák.	
	Napájení přídatné desky je poškozené.	Vyměňte desku napájení.	
Zahřívání se náhle zastavilo během provozu a na displeji bliká „u“.	Špatný typ pánve.	Použijte správný typ pánve (viz návod k použití.)	Obvod detekce přítomnosti pánve je poškozen, vyměňte desku napájení.
	Průměr hrnce je příliš malý.		
	Sporák se přehřál;	Jednotka je přehřátá. Počkejte, až se teplota vrátí do normálu. Stisknutím tlačítka „ON / OFF“ jednotku restartujte.	
Topné zóny na stejné straně (jako první a druhá zóna) zobrazují „ u “.	Porucha spojení napájecí desky a desky displeje.	Zkontrolujte spojení.	
	Displej desky komunikační části je poškozen.	Vyměňte desku displeje.	
	Hlavní deska je poškozená.	Vyměňte desku napájení.	

Zvuky motoru ventilátoru jsou neobvyklé.	Motor ventilátoru je poškozen.	Vyměňte ventilátor.	
--	--------------------------------	---------------------	--

Výše uvedená řešení se vztahují na běžná selhání.

Jednotku prosím sami nerozebírejte, předejete tak nebezpečí a poškození indukční varné desky.

9. Instalace

9.1 Požadavky na instalaci

Vyřízněte otvor v pracovní desce podle rozměrů uvedených na obrázku.

Pro instalaci ponechte minimálně 5 cm volného prostoru kolem otvoru.

Ujistěte se, zda je síla pracovní desky nejméně 30 mm. Zvolte teplu odolný materiál pracovní desky (Dřevo a podobný vláknitý nebo hygroskopický materiál se nesmí používat jako pracovní povrchový materiál, pokud není impregnován), abyste zabránili deformaci způsobené teplem z varné desky. Jak je ukázáno níže:



Poznámka: Bezpečnostní vzdálenost mezi stranami desky a vnitřními povrchy pracovní desky by měl být alespoň 3 mm.

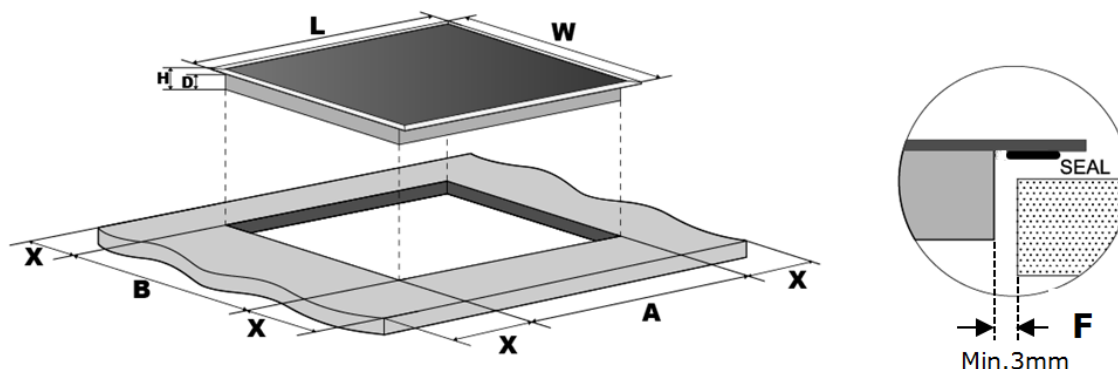

L	W(mm)	H(mm)	D(mm)	A(mm)	B(mm)	X(mm)	F(mm)
590	520	60	56	560+4 +1	490+4 +1	50 min.	3 min.

Ujistěte se, zda je varná deska dobře větraná a zda nejsou blokovány její větrací otvory.

Zkontrolujte, zda je varná deska v dobrém stavu. Jak je ukázáno níže



Poznámka: Bezpečná vzdálenost mezi varnou deskou a skříňkou nad ní musí být nejméně 760 mm.

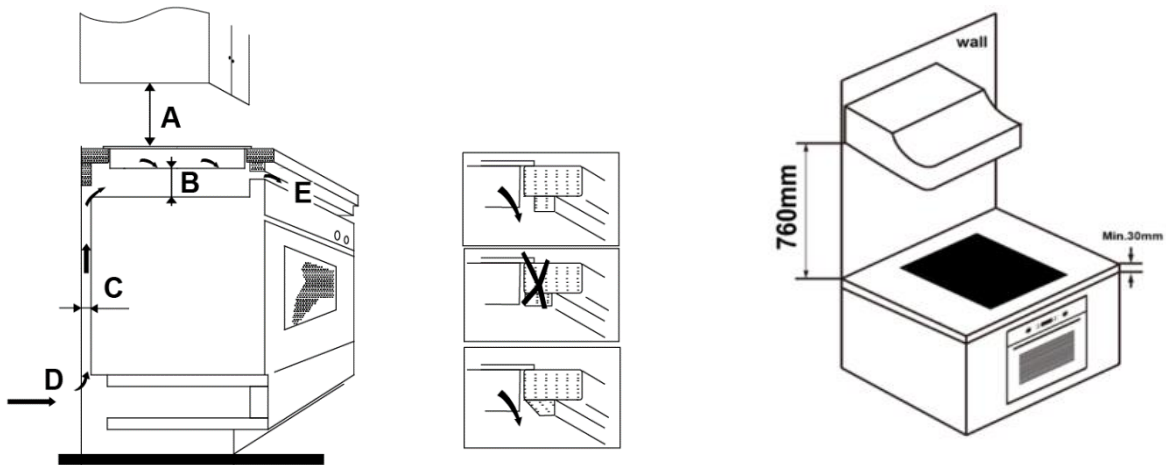

A(mm)	B(mm)	C(mm)	D	E
760	50 min.	20 min.	Vstup vzduchu	Výstup vzduchu 5mm

VAROVÁNÍ: Zajišťuje optimální odvětrávání

Ujistěte se, že varná deska indukčního sporáku je dobře větraná a že přívod a odvod vzduchu není blokován. Aby nedocházelo k náhodnému dotyku s přehřátým dnem varné desky, nebo aby nedošlo k neočekávanému úrazu elektrickým proudem během práce, je nutné vložit dřevěnou vložku, upevněnou šrouby, v minimální vzdálenosti 50 mm od spodní části varné desky. Postupujte podle níže uvedených požadavků.

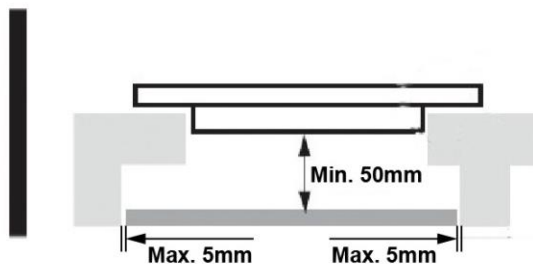

Po obvodu varné desky jsou větrací otvory. MUSÍTE zajistit, aby tyto otvory nebyly blokovány pracovní deskou, jakmile položíte varnou desku na místo.



- Uvědomte si, že lepidlo, které spojuje plastový nebo dřevěný materiál s nábytkem, musí odolávat teplotě ne nižší než 150 °C, aby se zabránilo rozlepení obložení.
- Zadní stěna a přilehlé a okolní povrchy, proto musí být schopny odolat teplotě 90 °C .

9.2 Před instalací varné desky se ujistěte

- Zda je pracovní deska rovná a zda nebrání instalaci žádné strukturální prvky.
- Zda je pracovní deska z teple odolného materiálu.
- Pokud instalujete varnou desku nad troubu, trouba musí mít vestavěný chladicí ventilátor.
- Zda instalace vyhovuje všem platným standardům a předpisům.
- Zda je včleněné vhodné odpojovací zařízení mezi varnou desku a napájecí kabel, které je umístěné podle platných předpisů a směrnic.
- Odpojovací vypínač musí být schváleného typu a musí nabízet 3 mm volného prostoru mezi kontakty ve vypnutém stavu (nebo všech aktivních [fázových] vodičů, pokud místní předpisy povolují tuto změnu přepisů).
- Zda je odpojovací zařízení snadno přístupné i po instalaci spotřebiče.
- Zda instalace vyhovuje místním předpisům o instalaci.
- Zda používáte teple odolné a snadno čistitelné povrchy (jako je keramická dlaždice) na okolních stěnách kolem spotřebiče.

9.3 Po instalaci varné desky se ujistěte

- Zda není přívodní kabel dosažitelný přes šuplík nebo prostor pod varnou deskou;
- Zda je dostatečný průtok vzduchu k chlazení varné desky.
- Pokud je varná deska instalovaná nad šuplíkem, musí být instalované ochranné mezidno pod dnem varné desky.
- Zda je odpojovací spínač snadno přístupný spotřebitelem.

9.4 Před upevněním držáků

Spotřebič postavte na stabilní, hladký povrch (použijte balení). Netlačte na ovládací prvky vyčnívající z varné desky.

9.5 Nastavení pozice držáků

Varnou desku připevněte k pracovní desce pomocí 2 držáků na spodní straně varné desky (viz obrázek) po instalaci.

Nastavte pozici držáku podle tloušťky pracovní desky.

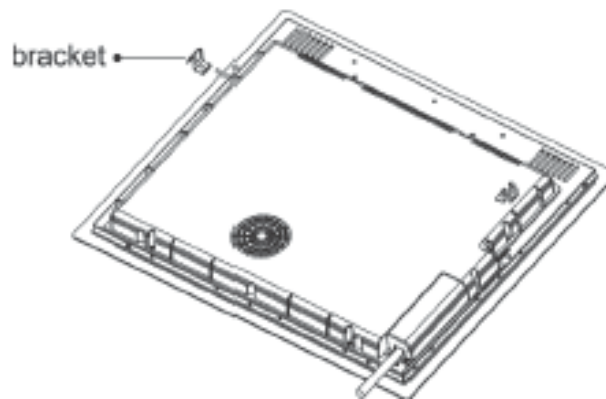

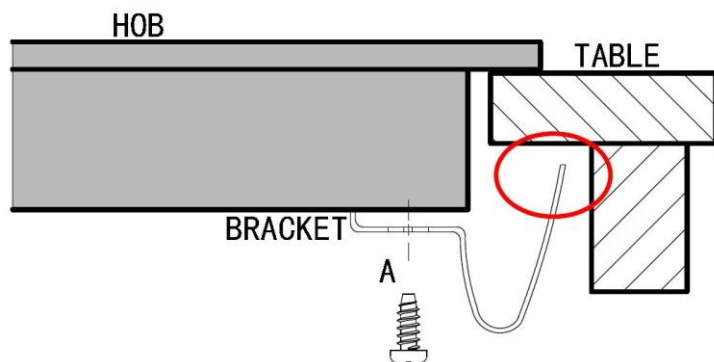

Po instalaci se nesmí držáky za žádných okolností dotýkat vnitřního povrchu pracovní plochy (viz obrázek).

9.6 Upozornění

1. Indukční varnou desku musí instalovat kvalifikovaný technik. Náš servis nabízí profesionály. Máme k dispozici servisní odborníky. Nikdy ji neinstalujte svépomocně.
2. Varnou desku neinstalujte nikdy přímo nad myčku nádobí, chladničku, mrazničku, pračku nebo sušičku, neboť vlhkost může poškodit elektroniku varné desky.
3. Indukční varnou desku instalujte tak aby mohlo teplo dobře unikat k zajištění její spolehlivosti.
4. Zdi kolem a plochy nad varnou deskou by měly být odolné vůči teplu.
5. Abyste zabránili nebezpečí, vrstvené pracovní plochy a lepidla musí být odolné vůči teplu.
6. Nepoužívejte parní čistič.

9.7 Připojení varné desky k elektrické síti



Tuto varnou desku musí k elektrické síti připojovat kvalifikovaný elektrikář.

Před připojením varné desky k elektrické síti zkontrolujte:

1. Zda je elektrický systém v domácnosti vhodný pro příkon varné desky.
2. Zda napětí v elektrické síti odpovídá parametrům uvedeným na varné desce.
3. Zda napájecí kabel odpovídá parametrům uvedeným na výrobním štítku.

Pro připojení varné desky k elektrické síti nepoužívejte adaptéry nebo redukce, neboť mohou způsobit přehřátí a požár.

Přívodní kabel se nesmí dotýkat žádných horkých částí a musí být veden tak, aby teplota nepřesáhla 75°C v žádném bodě.



Požádejte elektrikáře o kontrolu, zda je elektrický systém v domácnosti vhodný pro připojení. Jakékoliv změny musí provádět kvalifikovaný technik.

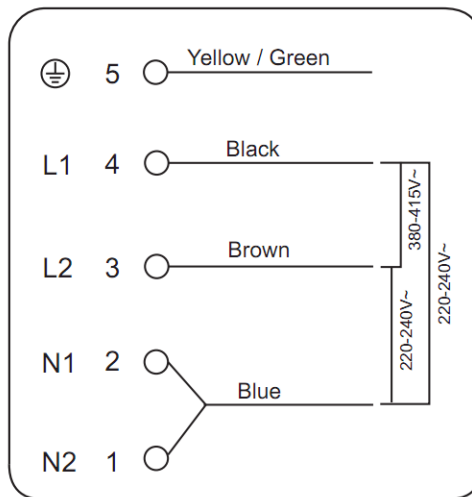

Pokud celkový počet topných jednotek zvoleného spotřebiče není menší než 4, lze spotřebič připojit přímo k síti pomocí jednofázového elektrického připojení, jak je znázorněno níže.

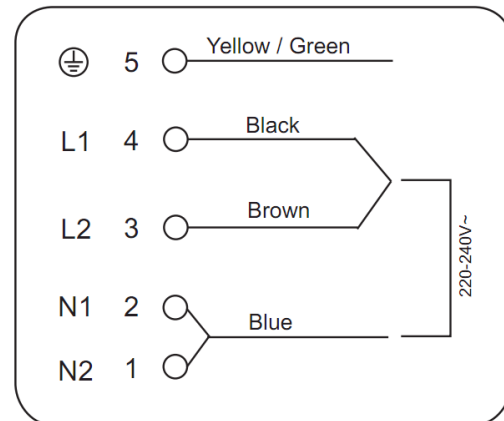
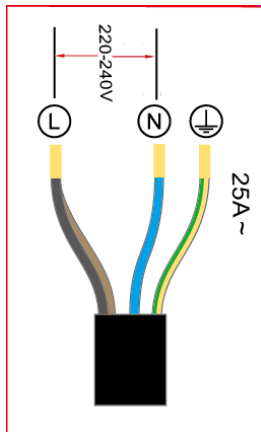

- Pokud připojíte spotřebič přímo k elektrické síti pomocí všepólového odpojovacího zařízení, odstup mezi kontakty ve vypnutém stavu musí být nejméně 3 mm.
- Instalátér musí zajistit správnou instalaci v souladu s platnými směrnici a předpisy.
- Kabel se nesmí stlačovat ani ohýbat.
- Kabel pravidelně kontrolujte a smí jej měnit pouze kvalifikovaný technik.



Spodní povrch a napájecí kabel varné desky nejsou po instalaci přístupné.



LIKVIDACE: Nevyhazujte tento produkt do netříděného komunálního odpadu. Odpad tohoto typu je nutné sbírat a zpracovávat zvlášť.

Toto zařízení je označeno dle evropské směrnice o odpadu z elektrických a elektronických zařízení 2012/19/EC (WEEE). Správnou likvidací tohoto produktu pomůžete zachovat cenné přírodní zdroje a napomáháte prevenci potenciálních negativních dopadů na životní prostředí a lidské zdraví, což by mohly být důsledky nesprávné likvidace odpadů.

Tento symbol na produktech znamená, že použité elektrické a elektronické výrobky nesmí být přidány do běžného komunálního odpadu. Spotřebič by měl být odvezen na sběrné místo pro recyklaci elektrického a elektronického zboží.

Tento spotřebič vyžaduje speciální likvidaci odpadu. Chcete-li získat další informace týkající se zpracování, využití a recyklace tohoto produktu, obraťte se na místní radu, službu pro likvidaci domácího odpadu nebo na prodejnu, kde jste jej zakoupili.

Chcete-li získat další informace týkající se zpracování, využití a recyklace tohoto produktu, obraťte se na místní radu, službu pro likvidaci domácího odpadu nebo na prodejnu, kde jste ji zakoupili.

Gorenje gospodinjski aparati, d.o.o.
Partizanska cesta 12
3320 Velenje
Slovenia

