

CZ

PODROBNÉ POKYNY
PRO POUŽÍVÁNÍ
ZABUDOVANÉ
SKLOKERAMICKÉ
VARNÉ DESKY

MORA

Děkujeme vám za důvěru, kterou jste nám prokázali zakoupením našeho spotřebiče.

Tento podrobný návod k obsluze vám pomůže správně používat výrobek. Pokyny vás co možná nejrychleji seznámí s novým spotřebičem.

Přesvědčte se, že spotřebič není poškozený. Pokud zjistíte poškození způsobené přepravou, obraťte se na prodejce, od kterého jste spotřebič zakoupili, nebo na regionální sklad, odkud byl spotřebič dodán. Telefonní číslo najdete na faktuře nebo na dodacím listu.

Pokyny pro používání jsou k dispozici také na naší webové stránce:

www.gorenje.com / < <http://www.gorenje.com> />



Důležitá informace



Tip, poznámka

OBSAH

4 DŮLEŽITÉ BEZPEČNOSTNÍ POKYNY 7 ZABUDOVANÁ SKLOKERAMICKÁ INDUKČNÍ VARNÁ DESKA 8 Technické údaje (podle modelu)	ÚVOD
9 PŘED PRVNÍM POUŽITÍM SPOTŘEBIČE	PŘÍPRAVA SPOTŘEBIČE NA PRVNÍ POUŽITÍ
10 INDUKČNÍ VARNÝ POVRCH 10 Sklokeramický varný povrch 11 Tipy pro úsporu energie 11 Rozpoznávání nádobí 12 Provozní princip indukční varné zóny 13 Nádobí pro indukční vaření 14 OBSLUHA VARNÉ DESKY 14 Ovládací jednotka (v závislosti na modelu) 15 Zapnutí varné desky 15 Zapnutí plotýnek 16 Automatický rychlý ohřev 17 Kombinované plotýnky (v závislosti na modelu) 19 Plotýnka posilovače s možností posílení výkonu 20 Dětská pojistka 21 Rozmrazování / ohřívání 22 Funkce časovače 23 Pauza procesu vaření pomocí funkce stop & go 23 Ochrana proti přehřátí 24 Funkce paměti 25 Vypnutí plotýnky 25 Kontrolka zbytkového tepla 26 Vypnutí celé varné desky 26 Automatické vypnutí 26 Maximální doba vaření 27 Uživatelské nastavení	PROVOZ VARNÉ DESKY
29 ÚDRŽBA A ČIŠTĚNÍ	ÚDRŽBA A ČIŠTĚNÍ
31 TABULKA PRO ODSTRAŇOVÁNÍ ZÁVAD	ODSTRAŇOVÁNÍ ZÁVAD
33 INSTALACE ZABUDOVANÉ DESKY 43 PŘIPOJENÍ VARNÉ DESKY K NAPÁJECÍ SÍTI 45 LIKVIDACE	RŮZNÉ

DŮLEŽITÉ BEZPEČNOSTNÍ POKYNY



ČTĚTE PEČLIVĚ POKYNY A UCHOVEJTE SI JE PRO BUDOUCÍ POUŽITÍ.

Tento spotřebič můžou používat pouze děti ve věku 8 a více let a osoby se sníženými psychickými, smyslovými nebo mentálními schopnostmi nebo s nedostatkem zkušeností a znalostí, pokud jsou pod dozorem nebo byly poučeny o bezpečném používání zařízení a rozumějí rizikům při používání. Děti si nemůžou se zařízením hrát. Čištění a uživatelskou údržbu nemůžou vykonávat děti bez dozoru.

VAROVÁNÍ: Zařízení a jeho přístupné části se během používání zahřívá na vysoké teploty. Dávejte pozor, abyste se nedotýkali horkých částí. Děti mladší 8 let musí být drženi mimo dosah trouby, pokud nejsou pod neustálým dohledem.

VAROVÁNÍ: Přístupné části se během provozu spotřebiče zahřívají. Pro vyhnutí se popálení a opaření udržujte děti mimo dosah spotřebiče.

VAROVÁNÍ: Před výměnou žárovky se ujistěte, že je spotřebič vypnutý, abyste zabránili možnému úrazu elektrickým proudem.

Nepoužívejte parní čističe nebo vysokotlakové čističe k čištění varné desky, protože mohou způsobit úder elektrickým proudem.

Toto řízení není určeno pro řízení pomocí externích časovačů nebo speciálních ovládacích systémů.

Prostředky pro odpojení musí být zavedeny pevným připojením v souladu s pravidly pro zapojení.

V případě, že je napájecí kabel poškozen, musí být z důvodu předcházení rizik vyměněn výrobcem, jeho servisním technikem nebo podobně kvalifikovanými osobami (Pouze pro spotřebiče s přípojovacím kabelem).

VAROVÁNÍ: Je-li povrch prasklý, vypněte zařízení, abyste předešli možnosti úrazu elektrickým proudem.

Před odklopením krytu odstraňte jakékoliv rozlité látky. Varný povrch se musí ponechat vychladnout před zaklopením krytu.

Nedívejte se přímo na varné prvky, protože mají zabudované halogenové lampy.

VAROVÁNÍ: Vaření bez dozoru na tuku nebo oleji za použití varného panelu může být nebezpečné a mít za následek požár. NIKDY se nepokoušejte o hašení požáru vodou, ale nejprve vypněte zařízení a následně zakryjte plamen, např. krytem nebo požární dekou.

VAROVÁNÍ: Nebezpečí požáru: Nikdy neukládejte předměty na varný povrch.

Nebezpečí požáru: Nikdy neukládejte předměty na varný povrch.

POZOR: Proces vaření musí být vykonáván pod dohledem. I krátké vaření musí být pod neustálým dohledem.

VAROVÁNÍ: Vaření bez dozoru na tuku nebo oleji za použití varného panelu může být nebezpečné a mít za následek požár.

VAROVÁNÍ: Používejte výhradně přehrádky pro varné panely, navržené výrobcem vařicího zařízení nebo uvedené výrobcem zařízení v pokynech k použití nebo přehrádky pro varné panely, zavedené na zařízení. Použití nesprávných přehrádek může mít za následek úraz.

Nepokládejte kovové objekty, jako jsou vidličky, nože a poklice na indukční varný panel protože může dojít k jejich zahřátí.

Po použití vypněte varný panel prostřednictvím jejího ovládání a nespolehejte pouze na detektor pro nádobí.

Spotřebič je určen pro použití v domácnosti. Nepoužívejte zařízení pro žádný jiné účely jako je vytápění místností, vysoušení domácích mazlíčků nebo jiných zvířat, papíru, textilií, bylin, atd., jelikož to může mít za následek zranění nebo nebezpečí vzniku požáru.

Spotřebič může být připojen ke zdroji el. napětí pouze autorizovaným servisním technikem nebo obdobným odborníkem. Manipulace se zařízením nebo neprofesionální oprava může způsobit vážné poranění nebo škody na výrobku.

Možné nesrovnalosti v odstínech barev mezi různými zařízeními nebo komponenty v rámci té samé dizajnové série mohou nastat z různých důvodů, jakými jsou různé úhly, pod kterými nahlížíte na zařízení, různě zabarvená pozadí, materiály a osvětlení místnosti.

Pokud je další elektrický spotřebič zapojen do zásuvky se střídavým proudem blízko spotřebiče, ujistěte se, že napájecí kabel není v kontaktu s varnými plochami.

Pokud je **napájecí kabel** poškozen, měl by jej vyměnit výrobce nebo technik autorizovaného servisu, aby nedošlo k riziku zranění.

Nepoužívejte sklokeramickou desku jako odkládací plochu. Hrozí vznik škrábanců, případně jiného poškození. Neohřívejte jídlo v allobalových fóliích, plastových nádobách a podobných.

Nebezpečí roztavení, požáru, případně poškození varné desky.

Pod přístrojem neskladujte předměty citlivé na teplotu jako například čisticí prostředky, spreje, úterky, atd.



Před zapojením zařízení si přečtěte podrobně pokyny k použití. Záruční opravy nebo jakékoliv jiné nároky ze záruky se nevztahují na případy nesprávného zapojení nebo použití.

ZABUDOVANÁ SKLOKERAMICKÁ INDUKČNÍ VARNÁ DESKA

(POPIS SPOTŘEBIČE A FUNKCE - ZÁVISÍ NA MODELU)

Jelikož se spotřebiče, pro které byl tento návod vypracován, mohou lišit ve vybavení, některé funkce nebo vybavení uvedené v návodu, nemusí být součástí vašeho spotřebiče.

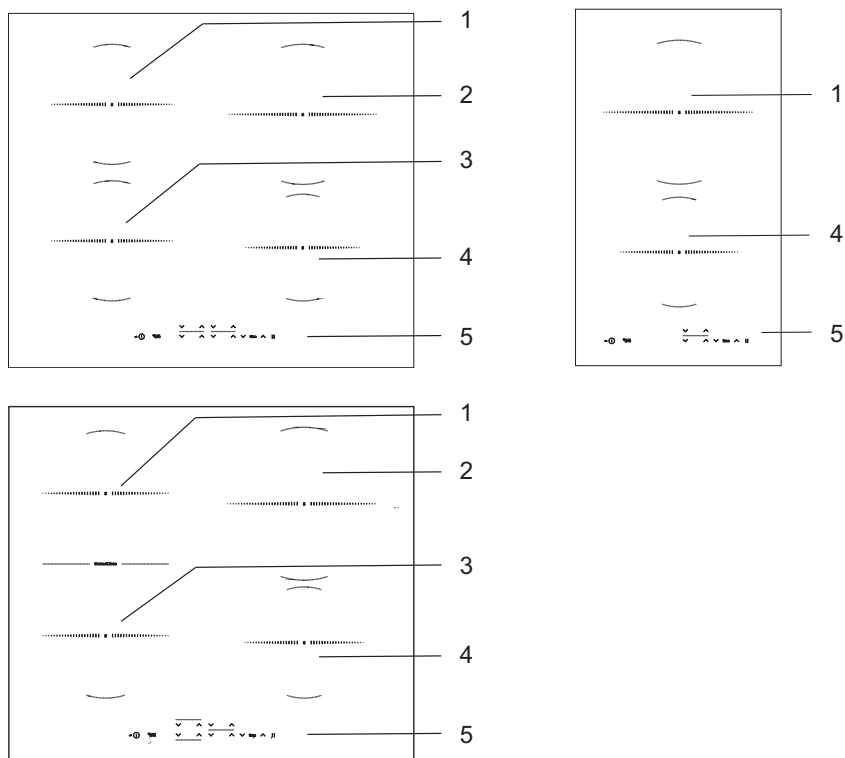

1. Levá zadní indukční varná zóna
2. Pravá zadní indukční varná zóna
3. Levá přední indukční varná zóna
4. Pravá přední indukční varná zóna
5. Ovládací panel varné desky

TECHNICKÉ ÚDAJE

(PODLE MODELU)

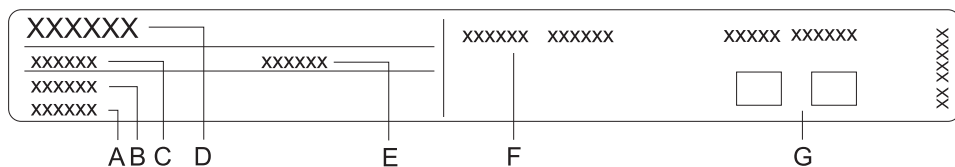

- A Výrobní číslo
- B Kód/ID
- C Typ
- D Značka
- E Model
- F Technické údaje
- G Symboly shody

Výkonový štítek se základními informacemi o spotřebiči je umístěn na spodní straně varné desky.

Informace o typu spotřebiče a modelu lze najít v záručním listu.

PŘED PRVNÍM POUŽITÍM SPOTŘEBIČE

Jestliže má váš sporák **sklokeramický povrch**, čistěte ho vlhkou utěrkou a trochou tekutého čisticího přípravku. Nepoužívejte agresivní čisticí prostředky, například abrazivní čističe, které by mohly způsobit škrábance, abrazivní houby na mytí nádobí ani odstraňovače skvrn.

Při prvním použití můžete cítit "zápach nového spotřebiče", ten postupně vymizí.

INDUKČNÍ VARNÝ POVRCH

SKLOKERAMICKÝ VARNÝ POVRCH

- Varná deska je odolná vůči změnám teploty.
- Varná deska je rovněž odolná vůči nárazům.
- Pokud budete sklokeramickou varnou desku používat jako úložný prostor, může dojít k jejímu poškrábání nebo jinému poškození.
- Nepoužívejte sklokeramickou varnou desku, je-li prasklá nebo zlomená. V případě pádu ostrého předmětu na varnou desku může deska prasknout. Následky takového pádu mohou být viditelné okamžitě nebo až po určité chvíli. Jestliže se na varné desce objeví jakákoli prasklina, okamžitě vypněte napájení spotřebiče.
- Zkontrolujte, zda varná zóna a dno nádoby na vaření jsou čisté a suché. To umožní lepší vedení tepla a zabrání jakémukoli poškození varného povrchu. Do prostoru varné zóny nepokládejte žádné prázdné nádoby.
- Pokud do varné zóny položíte prázdnou nádobu, může dojít k jejímu poškození. Před umístěním nádoby do varné zóny otřete její dno dosucha, abyste umožnili vedení tepla.

ÚROVNĚ VARNÉHO VÝKONU

Varnou zónu je možné nastavit na deset různých úrovní. V tabulce jsou uvedeny příklady použití pro každou úroveň.

Hladina	Účel
0	Vypnuto, využití zbytkového tepla
1 - 2	Udržování potravině teplé, pomalé vaření menších množství (nejnižší nastavení)
3	Pomalé vaření (po předchozím vaření na maximální varný výkon)
4 - 5	Pomalé vaření (po předchozím vaření na maximální varný výkon) velkých množství, pečení velkých kusů v pánvi
6	Prudké pečení a zapékání
7 - 8	Prudké pečení
9	Vaření velkých množství, prudké pečení
P	Nastavení „Power boost“ (zvýšený varný výkon) na začátku varného procesu; rovněž vhodné k ohřevu velkých množství potravin

TIPY PRO ÚSPORU ENERGIE

- Při nákupu varného nádobí mějte na paměti, že průměr vyznačený na nádobí se obvykle vztahuje na horní okraj nebo na poklici, které jsou běžně větší než průměr dna nádoby.
- Jestliže vaření v nádobě vyžaduje delší dobu, použijte tlakový hrnec. Zajistěte, aby v tlakovém hrnci byl vždy dostatek tekutiny. Jestliže se na varnou desku umístí prázdný tlakový hrnec, může dojít k přehřátí, které zase může vést poškození jak varné nádoby, tak varné zóny.
- V každém případě, kdykoli je to možné, zakryjte varnou nádobu nebo pánev poklicí dostatečné velikosti. Použijte varnou nádobu, do které se vejde množství potravy, kterou vaříte. Vaření v poloprázdné varné nádobě spotřebuje příliš mnoho energie.

ROZPOZNÁVÁNÍ NÁDOBÍ

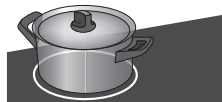

- I když na varné zóně není hrnec, nebo tam je, nebo pokud má použitý hrnec průměr menší než průměr varné zóny, nedochází ke ztrátám energie.

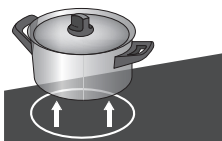

- Pokud je hrnec o hodně menší, než varná zóna, je možné, že jej varná zóna nerozpozná. Pokud je varná zóna aktivní, znak  a zvolená úroveň výkonu střídatě blikají na displeji ovládacího panelu.

Pokud se na indukční varnou zónu položí vhodný hrnec během další minuty, deska jej rozpozná a zapne se podle zvoleného varného výkonu. Jakmile hrnec z varné zóny odeberete, napájení se vypne.

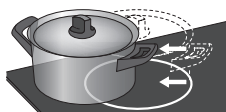

- Pokud na varnou zónu položíte menší hrnec nebo jakýkoli hrnec, a bude-li rozpoznán, deska bude spotřebovávat jen takové množství energie, jaké je nutné podle velikosti hrnce.

PROVOZNÍ PRINCIP INDUKČNÍ VARNÉ ZÓNY

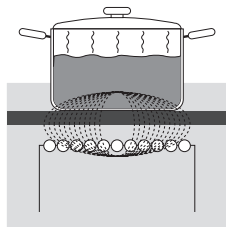

- Varná deska je vybavena vysoce účinnými indukčními varnými zónami. Teplo se vytváří přímo na spodní části varné nádoby, kde je ho nejvíc potřeba. Tím se zabraňuje ztrátám na povrchu sklokeramické desky. Spotřeba energie je značně nižší než u konvenčních varných zón se sálavými ohříváči.
- Sklokeramická varná zóna se neohřívá přímo, nýbrž nepřímo teplem vyzařovaným zpět z varné nádoby. Teplo, které zůstane ve varné zóně po jejím vypnutí, se označuje jako „zbytkové teplo“.
- Ohřívání v indukčních varných zónách zajišťují indukční cívky umístěné pod sklokeramickou varnou deskou. Cívka indukuje magnetické pole, které vytváří ve dně feromagnetické nádoby vířivé proudy, jež potom ohřívají nádobu.



Jestliže se na horkou sklokeramickou varnou desku dostane cukr nebo na ni rozsypete/rozlijete potraviny s vysokým obsahem cukru, okamžitě cukr setřete nebo odstraňte škrabkou, i když je varná zóna stále horká. Tím zabráníte poškození sklokeramického povrchu.

Na čištění horké sklokeramické varné desky nepoužívejte detergenty nebo jiné čisticí prostředky, protože by mohlo dojít k poškození povrchu varné desky.

NÁDOBÍ PRO INDUKČNÍ VAŘENÍ

NÁDOBÍ VHODNÉ PRO INDUKČNÍ VARNOU DESKU

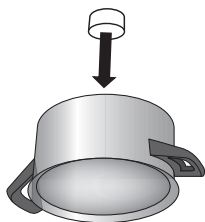

- Indukce bude fungovat správně, pokud budete používat vhodné nádobí.
 - Ujistěte se, že je hrnec nebo pánev na středu varné zóny.
 - Vhodné nádobí: nádobí z oceli, smaltované hrnce, nebo litinové hrnce.
 - Nevhodné nádobí: nádobí z ocelové slitiny s měděným nebo hliníkovým dnem, a skleněné nádobí.
 - Magnetická zkouška: Použijte malý magnet pro zkoušku, zda je dno hrnce či pánve magnetické. Pokud se magnet přichytí na dno hrnce, pak je hrnec vhodný pro indukční vaření.
- Při použití tlakového hrnce, kontrolujte jej, dokud nedosáhne správného tlaku. Napřed nastavte vaření na maximální výkon, pak podle pokynů výrobce tlakového hrnce, snižte výkon vaření dle potřeby.
- Ujistěte se, že je v tlakovém hrnci nebo jiném hrnci či pánvi dostatek vody. Prázdný hrnec se přehřívá a může dojít k poškození hrnce i varné zóny.
- Některé nádobí nemá zcela magnetické dno. V takovém případě se zahřeje pouze magnetická část, zbytek dna zůstane studený.
- Při použití speciálního nádobí postupujte podle pokynů výrobce.
- Abyste dosáhli nejlepších výsledků vaření, měla by magnetická oblast dna hrnce vyhovovat velikosti varné zóny. Pokud varná zóna hrnec nerozezná, zkuste jej umístit na menší varnou zónu s menším průměrem.

Varná zóna	Minimální průměr dna hrnce
Ø 160 mm	Ø 90 mm
Ø 180 mm	Ø 90 mm
Ø 210 mm	Ø 110 mm
190 x 210 mm	Ø 110 mm
Bridge (octa)	Ø 230 mm

Dno hrnce musí být ploché.

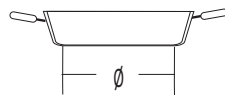
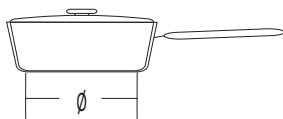
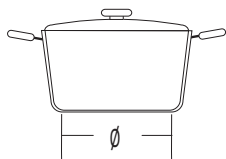

OBSLUHA VARNÉ DESKY

OVLÁDACÍ JEDNOTKA (v závislosti na modelu)

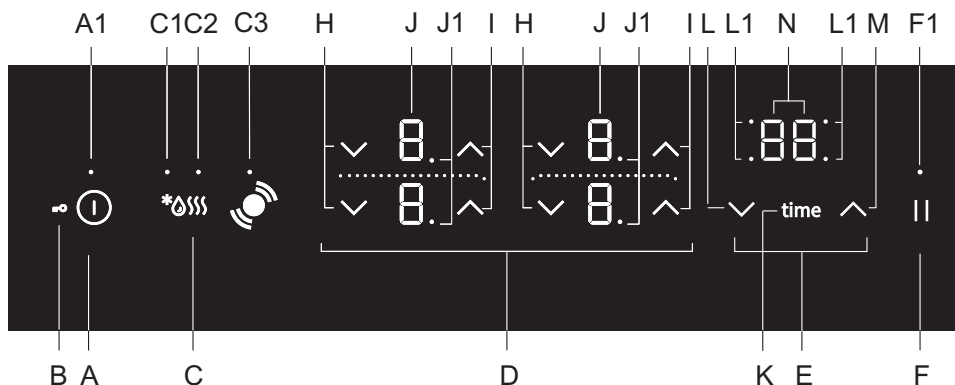

Nastavení čidel:

- A Hlavní vypínač pro zapnutí / vypnutí varné desky
- A1 Kontrolka zapnutí / vypnutí dětské pojistky
- B Zámek / dětská pojistka
- C Rozmrazování / ohřívání
- C1 Kontrolka rozmrazování
- C2 Kontrolka ohřívání
- C3 Rozpoznání polohy hrnce s automatickým kombinováním plotýnek
- D Ovládače plotýnek
- E Funkce časovače
- F Stop / Go / paměť
- F1 Kontrolka Stop / Go / paměti
- H Snížení výkonu
- I Zvýšení výkonu
- J Displeje úrovně výkonu
- J1 Desetinná čárka označující půlkrokovou úroveň výkonu pro danou plotýnku
- K Zapnutí / vypnutí časovače
- L Nastavení časovače (-)
- L1 Kontrolka pro aktivní časovač pro dané plotýnky
- M Nastavení časovače (+)
- N Zobrazení času

ZAPNUTÍ VARNÉ DESKY

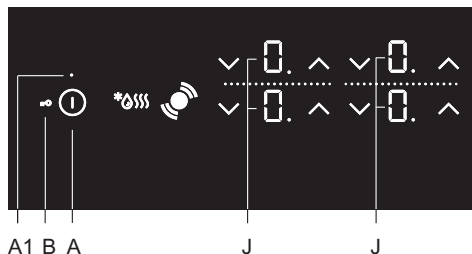

Postavte na varnou desku vybrané nádoby. Zapněte varnou desku stisknutím hlavního vypínače (A). Na displejích všech plotýnek se objeví "0".

Zazní krátký zvukový signál a nad tlačítkem (A1) se rozsvítí kontrolka.

 Pokud do 10 sekund nezapnete žádnou plotýnku, varná deska se vypne.

ZAPNUTÍ PLOTÝNEK

Můžete volit z 9 nebo 17 různých úrovní výkonu. V případě 17 úrovní výkonu označuje tečka na displeji půlkrok (např. "8." znamená 8.5, v závislosti na modelu).

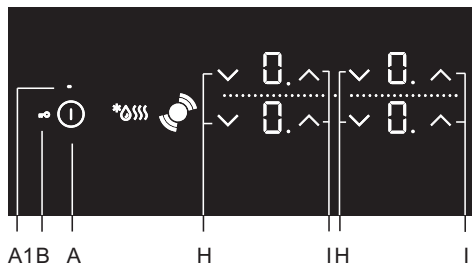

Po zapnutí varné desky (v nejbližších 10 sekundách) zapněte požadovanou plotýnku. Pomocí tlačítek (H) a (I) zvolte pro aktivovanou plotýnku požadované nastavení. Pokud nejprve stisknete tlačítko (I), nastaví se úroveň výkonu na "9". Pokud nejprve stisknete tlačítko (H), nastaví se úroveň výkonu na "4".

Změna nastavení plotýnek

Kdykoli můžete změnit úroveň výkonu stisknutím tlačítka (H) nebo (I).

Pro rychlejší zvýšení nebo snížení úrovně výkonu stiskněte a přidržte tlačítko (H) nebo (I).

AUTOMATICKÝ RYCHLÝ OHŘEV

Všechny plotýnky jsou vybaveny speciálním mechanismem, který na začátku vaření nastaví varný výkon na maximum bez ohledu na aktuální nastavení výkonu. Funkce automatického rychlého ohřevu dočasně zvýší provozní výkon, aby se rychle ohřálo dno hrnce (9). Po chvíli se výkon plotýnky přepne zpět na původně nastavenou úroveň (1 až 8).

Funkce automatického rychlého ohřevu je vhodná pro jídla, která se mají nejprve ohřát na maximum a pak se delší dobu vaří.

Funkce automatického rychlého ohřevu není vhodná pro restování, smažení nebo prudké opékání, pro jídla, která vyžadují časté obracení, polévání nebo míchání, nebo pro jídla, která se musí delší dobu vařit v tlakovém hrnci.

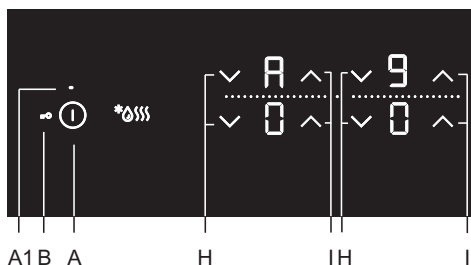

Varná deska se zapne a na jednu z plotýnek se postaví vhodný hrnec.

Plotýnka by měla být vypnutá; na displeji by měla být "0". Stiskněte příslušné tlačítko (I) a přidržte ho asi 3 sekundy, dokud neuslyšíte krátké pípnutí.

Na displeji bude střídavě blikat "A" a "9". Snižte výkon na úroveň, kterou chcete použít k vaření po automatickém rychlém ohřevu. Na displeji úrovně výkonu začne střídavě blikat "A" a zvolená úroveň výkonu. Až vyprší čas automatického rychlého ohřevu, přepne se plotýnka automaticky na zvolenou úroveň a ta potom bude svítit trvale.

TABULKA PRO AUTOMATICKÝ RYCHLÝ OHŘEV

Úroveň výkonu	1	1.	2	2.	3	3.	4	4.	5	5.	6	6.	7	7.	8	8.
Čas automatického rychlého ohřevu (sec)	40	60	70	100	120	150	180	220	260	300	430	400	120	150	195	200

VYPNUTÍ AUTOMATICKÉHO RYCHLÉHO OHŘEVU

Pokud snížíte varný výkon v době, kdy je aktivovaný automatický rychlý ohřev, vypne se automatický rychlý ohřev pro danou plotýnku.

Automatický rychlý ohřev se vypne, také když vypnete zvolenou plotýnku současným stisknutím tlačítek (H) a (I).

KOMBINOVANÉ PLOTÝNKY (v závislosti na modelu)

- Některé modely umožňují zkombinovat dvě plotýnky do jedné velké propojené plotýnky. Na kombinovanou plotýnku pak můžete umístit velkou oválnou pánev nebo plech. Pánev musí být tak velká, aby pokrývala středy horní i dolní plotýnky současně.
- Maximální velikost pánve: 40 x 25 cm. Pro rovnoměrné rozmístění tepla doporučujeme používat pánev nebo plech s těžkým dnem. Během vaření se pánev nebo plech zahřeje. Buďte opatrní, abyste se nepopálili.
- Když stavíte nádobí na varnou desku, dbejte na to, aby nezakrylo ovládací modul.

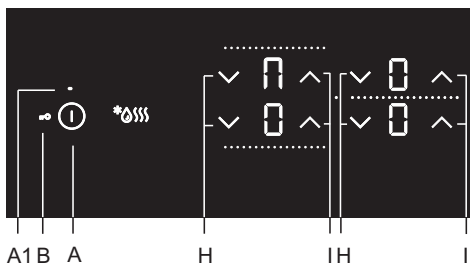

Aktivace kombinované plotýnky

- Varnou desku zapnete hlavním vypínačem (A).
- Stiskněte současně dvě čidla a přidržte je na 3 sekundy (H). Na displeji se objeví značka **Π**, pro zadní plotýnku na znamení toho, že jsou obě plotýnky zkombinovány.
- Nastavte požadovaný výkon pro kombinovanou plotýnku.
- Pokud budete chtít později změnit varný výkon kombinované plotýnky, použijte tlačítko (H) nebo (I) pro dolní plotýnku.
Poznámka: Kombinovaná plotýnka neumožňuje nastavení posilovače výkonu P. Maximální dostupná úroveň výkonu je 9.

Deaktivace kombinované plotýnky

- Snižte výkon struženého pole na 0. Symbol **Π** sdruženého pole zmizí a ohřev se vypne.
- Obě plotýnky budou fungovat nezávisle na sobě.



ROZPOZNÁNÍ POLOHY HRNCE S AUTOMATICKÝM KOMBINOVÁNÍM PLOTÝNEK (jen u některých modelů)

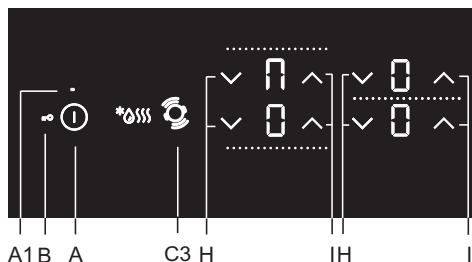

Rozpoznání polohy hrnce se aktivuje automaticky 10 sekund po zapnutí spotřebiče. Pokud je na varné desce hrnec, rozpozná funkce rozpoznání hrnce jeho polohu a automaticky zkombinuje plotýnky podle velikosti hrnce. Dvě sousední plotýnky se tak mohou spojit do jedné velké plotýnky.

Na displeji se objeví značka  pro zadní plotýnku na znamení toho, že jsou obě plotýnky zkombinovány.

- Nastavte požadovaný výkon pro kombinovanou plotýnku.
- Pokud budete chtít později změnit varný výkon kombinované plotýnky, použijte tlačítko (H) nebo (I) pro dolní plotýnku.
Pozn.: Kombinovaná plotýnka neumožňuje nastavení posilovače výkonu P. Maximální dostupná úroveň výkonu je 9.

Automatické rozpoznání polohy hrnce můžete aktivovat kdykoli na 10 sekund stisknutím čidla pro rozpoznání hrnce (C3). Automatické rozpoznání hrnce a automatické zkombinování plotýnek fungují pouze u plotýnek, které ještě nejsou aktivované. Funkci kombinování plotýnek můžete vypnout tak, že nastavíte úroveň výkonu na "0".

Pokud na varné desce není hrnec:

- Zapněte varnou desku. Všechny plotýnky jsou nastavené na »0«.
- Postavte hrnec na kteroukoli plotýnku. »0« na plotýnce s hrncem začne blikat. Výkon plotýnky můžete upravit pomocí čidel (H) nebo (I) pro danou plotýnku. Tato funkce automaticky zkombinuje plotýnky podle velikosti hrnce.
- Můžete pokračovat s dalším hrncem a použít stejný postup.

Pokud už na varné desce je hrnec:

- Zapněte varnou desku.
- Na displeji plotýnky, na které stojí hrnec, začne blikat »0«. Výkon plotýnky můžete upravit pomocí čidel (H) nebo (I) pro danou plotýnku.
- Pokud je na plotýnkách několik hrnců, varná deska je automaticky rozpozná a na displejích všech plotýnek, na kterých jsou hrnce, začne blikat »0«.

Výkon plotýnky můžete upravit pomocí čidel (H) nebo (I) pro danou plotýnku a poté pokračovat další plotýnkou.

Během prvních 10 sekund můžete deaktivovat automatické rozpoznání hrnce i v uživatelském nastavení pomocí parametru Au. Viz kapitola "Uživatelské nastavení".

Tuto funkci můžete použít, když už je hrnec na varné desce nebo když je prázdný.

PLOTÝNKA POSILOVAČE S MOŽNOSTÍ POSÍLENÍ VÝKONU

U některých modelů je možné aktivovat posílení výkonu u všech plotýnek označených "P" nebo "». Posilovač výkonu není aktivní pro všechny plotýnky současně. Umožňuje rychlejší ohřev nádobí i jídla.

Funkce umožňuje dočasné vaření s maximálním výkonem, a to až 5 minut. Pak se provozní výkon automaticky sníží na úroveň 9. Funkci je možno znovu aktivovat, pokud systém není přehřátý.

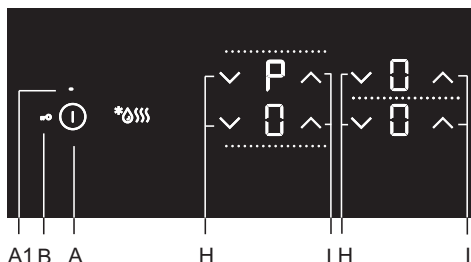

- Varná deska se zapne a na jednu z plotýnek se postaví vhodný hrnec.

Aktivace posilovače výkonu

- Zvolte plotýnku.
- Nastavte úroveň výkonu na 9 a stiskněte tlačítko (I). Na displeji se zobrazí symbol »P«. Funkce je aktivovaná.

Deaktivace posilovače výkonu

- Stiskněte tlačítko (H). Posilovač výkonu se deaktivuje a výkon se vrátí na úroveň 9.
- Výkon můžete snížit na požadovanou úroveň stisknutím tlačítka (H).

 Plotýnka s aktivovaným posilovačem výkonu (P) odebírá velké množství energie. Proto nemůže být současně nastavená na maximální výkon sousední horní nebo dolní plotýnka; její výkon bude po dobu posílení výkonu snížen na 9.

DĚTSKÁ POJISTKA

Na varné desce je možné aktivovat dětskou pojistku, aby se deska nedala snadno zapnout.

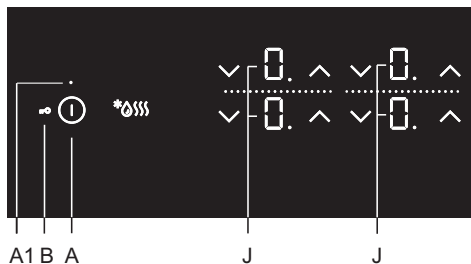

Uzamknutí ovládačů varné desky

Varná deska musí být vypnutá.

Stiskněte čidlo vypnutí / zapnutí a přidržte ho na 3 sekundy. Na displejích výkonu plotýnek se objeví "L". Nyní je varná deska uzamknutá. Po 5 sekundách se automaticky přepne do pohotovostního režimu.

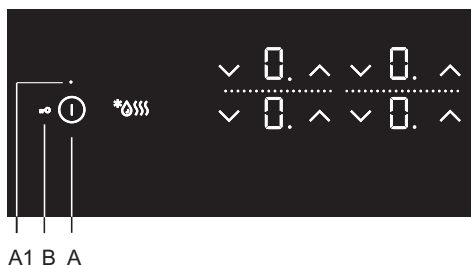

Odemknutí ovládačů varné desky

Při odemykání varné desky postupujte stejně jako při zamykání. Varná deska musí být vypnutá.

Stiskněte čidlo vypnutí / zapnutí a přidržte ho na 3 sekundy. "L" na displejích výkonu plotýnek se změní na "O". Nyní je varná deska odemknutá a připravená k použití.



Pokud je aktivovaná funkce dětské pojistky v režimu uživatelských nastavení (Viz kapitola "Uživatelské nastavení"), zamkne se varná deska po každém vypnutí.



Funkci zámku aktivujte vždy před čištěním, abyste desku omylem nezapnuli.

ROZMRAZOVÁNÍ / OHŘÍVÁNÍ

Pro aktivaci funkce rozmrazování / ohřívání stiskněte tlačítko (C). Při rozmrazování je udržována teplota 42 °C. Při ohřívání je udržována teplota potravin na 70 °C.

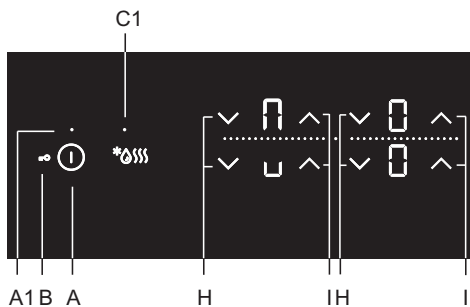

Aktivace funkce rozmrazování

Stisknutím čidla (A) zapněte varnou desku. Na zvolenou plotýnku postavte vhodný hrnec.

Stiskněte jednu tlačítko (C); rozsvítí se kontrolka (C1). Stiskněte tlačítko (H) nebo (I) pro zvolenou plotýnku. Na displeji se zobrazí symbol "u".

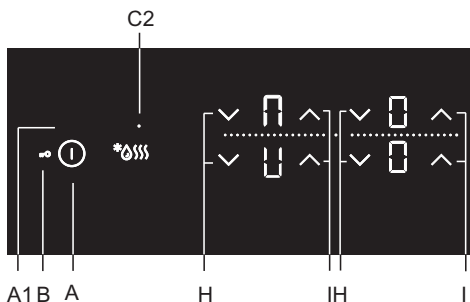

Aktivace funkce ohřívání

Stisknutím čidla (A) zapněte varnou desku. Na zvolenou plotýnku postavte vhodný hrnec.

Stiskněte dvakrát tlačítko (C); rozsvítí se kontrolka (C2). Stiskněte tlačítko (H) nebo (I) pro zvolenou plotýnku. Na displeji se zobrazí symbol "U".

Vypnutí funkce rozmrazování / ohřívání

- Stiskněte tlačítko (H) nebo (I) pro zvolenou plotýnku.
- Plotýnka se vypne a na displeji se zobrazí »0«.

FUNKCE ČASOVAČE

Dobu vaření můžete nastavit od 1 do 99 minut. Tato funkce umožňuje rovněž tyto dva provozní režimy:

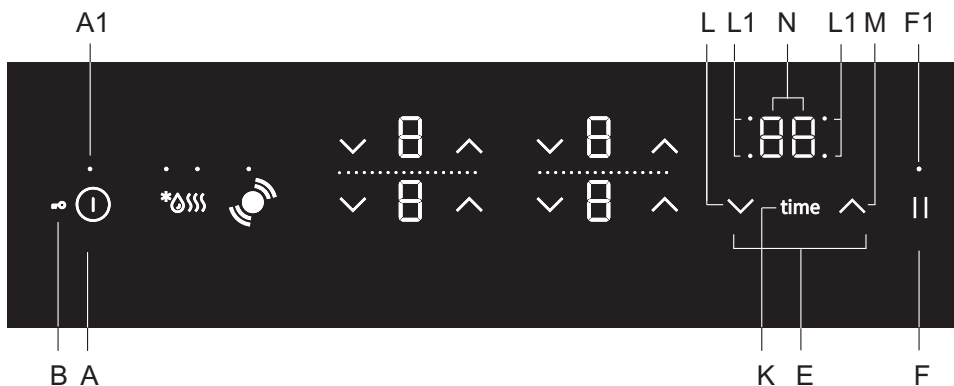

A HLÍDAČ MINUT

Stisknutím tlačítka (K) pro časovač / hlídač minut aktivujete časovač. Na displeji časovače se zobrazí "00" (O). Pomocí tlačítek (L) a (M) nastavte čas v rozsahu od 1 do 99 minut.

- Až nastavený čas vyprší, aktivuje se alarm; plotýnka se však nevypne.
- Alarm vypnete kterýmkoli tlačítkem; jinak se po určité době automaticky vypne sám.
- Funkce hlídače minut zůstane aktivní, když vypnete varnou desku tlačítkem (A).
- Během poslední minuty odpočítávání bude zbývající čas zobrazován v sekundách.

B ČASOVAČ PRO VYPNUTÍ ZVOLENÉ PLOTÝNKY

Tato funkce umožňuje nastavit dobu vaření pro zvolenou plotýnku, na které už je nastavená úroveň výkonu. Když uplyne nastavený čas, plotýnka se automaticky vypne. Stisknutím tlačítka (K) pro časovač / hlídač minut aktivujete časovač. Na displeji časovače se zobrazí "00" (O). Znovu stisknete tlačítko (K). Začne blikat bod (L1) pro zvolenou plotýnku.

- Pomocí tlačítek (L) a (M) nastavte čas v rozsahu od 1 do 99 minut.
- Po nastavení požadované hodnoty začne odpočítávání. Bod (L1) označující, pro kterou plotýnku je nastavený časovač, bude dále blikat.
- Až nastavený čas vyprší, aktivuje se zvukový signál a plotýnka se vypne. Na displeji hodin bude blikat "00". Alarm vypnete kterýmkoli tlačítkem; jinak se po určité době automaticky vypne sám.

Dobu vaření můžete nastavit pro každou plotýnku zvlášť. Pokud je aktivována funkce několika časovačů, budou se na displeji střídat zbývající časy příslušných plotýnek v intervalech několika sekund. Přitom bude příslušnou plotýnku označovat blikání kontrolky.

Změna doby vaření

- Zbývajících dobu vaření můžete změnit kdykoli během vaření.
- Stisknete tlačítko časovače pro vypnutí (K) a zvolíte displej časovače pro požadovanou plotýnku. Začne blikat příslušná kontrolka (L1).
- Pomocí tlačítek (L) nebo (M) nastavte novou požadovanou dobu vaření.

Zobrazení zbývajících doby vaření

Pokud je aktivováno několik časovačů, můžete si zobrazit zbývajících dobu vaření stisknutím tlačítka (K).

Reset časovače

- Zvolte požadovaný displej časovače stisknutím tlačítka (K) (viz kapitolu Změna nastavené doby vaření). Zobrazí se nastavený časovač a rozsvítí se kontrolka pro příslušnou plotýnku.
- Pomocí tlačítka (M) nastavte hodnotu na »00«, nebo stisknete současně tlačítka (L) a (M) a hodnota se resetuje na »00« ihned.

PAUZA PROCESU VAŘENÍ POMOCÍ FUNKCE STOP & GO

Funkce STOP & GO vám umožní udělat v procesu vaření pauzu (pozastavit ho), ale zachovat všechna nastavení.

Proces vaření pozastavíte tlačítkem STOP & GO (F). Nad tlačítkem se rozsvítí kontrolka (F1). Údaje nastavené na displeji začnou blikat. Všechna nastavení se pozastaví a plotýnka se přestane ohřívat (ohříváče jsou vypnuté).

Všechna tlačítka kromě hlavního vypínače a STOP & GO jsou neaktivní.

Pro deaktivaci funkce STOP & GO stisknete znovu tlačítko STOP & GO. Kontrolka (F1) zhasne.

Pokud funkci STOP & GO nevypnete, vypne se po 10 minutách automaticky celá varná deska.

OCHRANA PROTI PŘEHŘÁTÍ

- Varná deska je vybavena ventilátorem, který během vaření ochlazuje elektronické díly. Ventilátor může ještě chvíli běžet i po ukončení vaření.
- Indukční varná deska je rovněž vybavena vestavěným chráničem proti přehřátí, který chrání elektronické díly před poškozením. Chránič působí na několika úrovních. Když se teplota plotýnky podstatně zvýší, varný výkon se automaticky sníží. Pokud to nestačí, klesá výkon plotýnky dál, anebo ji bezpečnostní mechanismus vypne úplně. V takovém případě se na displeji objeví »«F2««. Až se plotýnka ochladí, bude znovu k dispozici celý její výkon.

FUNKCE PAMĚTI

Funkce paměti umožňuje obnovit poslední zvolené nastavení, a to 5 sekund po vypnutí varné desky. To se hodí, například když omylem stisknete hlavní vypínač a vypnete celou varnou desku, nebo když se varná deska automaticky vypne kvůli rozlité tekutiny.

Po vypnutí hlavním vypínačem máte 5 sekund na to, abyste znovu zapnuli ovládací panel, a dalších 5 sekund na to, abyste stisknutím tlačítka STOP & GO (F) obnovili svoje nastavení. Během těchto 5 sekund bude blikat kontrolka nad tlačítkem pro obnovení nastavení.

Veškerá nastavení aktivní před vypnutím varné desky se obnoví.

VYPNUTÍ PLOTÝNKY

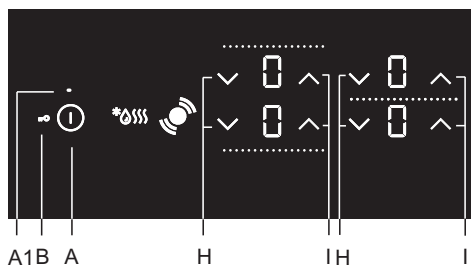

Pro vypnutí plotýnky použijte příslušné tlačítko (H), kterým nastavíte hodnotu na "0".

Pro rychlé vypnutí plotýnky stiskněte současně příslušná tlačítka (H) a (I). Uslyšíte krátké pípnutí a na displeji se zobrazí "0".

Když je výkon všech plotýnek nastaven na "0", vypne se po 10 sekundách celá varná deska.

KONTROLKA ZBYTKOVÉHO TEPLA

Sklokeramická deska je vybavená i zobrazením zbytkového tepla "H". Sklokeramická plotýnka není zahřívána přímo, nýbrž pouze nepřímo, teplem vyzařovaným zpět z hrnce. Dokud svítí po vypnutí varné desky symbol "H", znamená to, že je na plotýnce zbytkové teplo, které se dá využít k udržování jídla v teple nebo k rozmrazování. I když znak "H" zmizí, může být plotýnka ještě horká. Buďte opatrní, protože hrozí nebezpečí popálení!

MAXIMÁLNÍ DOBA VAŘENÍ

Z bezpečnostních důvodů je doba vaření každé plotýnky omezena určitým maximálním trváním. Maximální doba vaření závisí na naposled nastavené úrovni výkonu.

Pokud úroveň výkonu nebude změněna, vypne se plotýnka automaticky po dosažení maximální doby vaření.

Úroveň výkonu	U	u	1	2	3	4	5	6	7	8	9	P*
Maximální doba provozu (v hodinách)	2	8	8	8	6	6	4	4	2	1,5	1,5	1,5

* Po 5 minutách se úroveň výkonu automaticky sníží na 9; po 1,5 hodinách se plotýnka vypne.

VYPNUTÍ CELÉ VARNÉ DESKY



A1 B A

Stisknutím hlavního vypínače (A) vypnete celou varnou desku. Plotýnka zabzučí a všechny indikátory se vypnou s výjimkou indikátorů varných zón, které jsou ještě horké, u nichž zůstane zapnutý indikátor zbytkového tepla "H", upozorňující, že je varná zóna stále ještě horká.

AUTOMATICKÉ VYPNUTÍ

Pokud budou tlačítka během vaření aktivována příliš dlouhou dobu (například kvůli rozlité tekutině nebo předmětu umístěnému na čidlech), vypnou se všechny plotýnky po 10 sekundách a na displeji se zobrazí znak \perp .

Předmět odstraňte a rozlitou tekutinu setřete z čidel do 2 minut; jinak se varná deska automaticky vypne.

Poslední nastavení je možno obnovit pomocí funkce paměti za použití tlačítka STOP & GO key (F).

UŽIVATELSKÉ NASTAVENÍ

NASTAVENÍ ZVUKOVÉHO SIGNÁLU A PARAMETRŮ ZÁMKU

Můžete nastavit hlasitost zvukového signálu, trvání zvukového alarmu, celkový maximální výkon spotřebiče a automatický zámek.

Pro aktivaci menu pro nastavení parametrů stiskněte u vypnutého spotřebiče tlačítko pro pauzu (F) a přidržte ho na 3 sekundy.

Na displeji časovače se objeví první parametr "Uo" označující hlasitost zvukových signálů. Stisknutím tlačítka časovače (K) zvolte typ parametru. Parametr seřídte pomocí tlačítek (L) a (M).

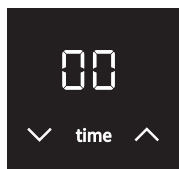

Uo: zvukový signál a hlasitost alarmu

So: trvání alarmu

Lo: Automatický zámek

Au: Automatické rozpoznání pánve

Po: Celkový maximální výkon



Na displejích plotýnek po pravé straně se objeví aktuálně nastavená hodnota parametru. Hodnotu můžete upravit pomocí tlačítek (H) nebo (I) pro danou plotýnku.

Všechny parametry můžete potvrdit a uložit stisknutím a přidržením tlačítka pro pauzu (F) na 2 sekundy. Pak se ozve krátké pípnutí. Pokud nové nastavení parametrů nechcete uložit, zavřete režim uživatelského nastavení stisknutím hlavního vypínače.

Hlasitost zvukového signálu "Uo"

Můžete nastavit tyto hodnoty:

00 na displeji = vypnout (neplatí pro alarm a zvukový signál chyby)

01 na displeji = minimální hlasitost

02 na displeji = střední hlasitost

03 na displeji = maximální hlasitost (výchozí nastavení)

Po každé změně zazní krátký zvukový signál s nově nastavenou hlasitostí.

Trvání zvukového signálu »So«

Můžete nastavit tyto hodnoty:

05 na displeji = 5 sekund

1,0 na displeji = 1 minuta

2,0 na displeji = 2 minuty (výchozí nastavení)

Dětská pojistka »Lo«

Pokud je v režimu uživatelského nastavení aktivovaná funkce automatického zámku, zamkne se varná deska po každém vypnutí.

00 na displeji = vypnout (výchozí nastavení)

01 na displeji = zapnout

Rozpoznání polohy hrnce s automatickým zkombinováním plotýnek »Au«

Pokud je funkce rozpoznávání polohy pánve s automatickým přemostění varných zón deaktivována v režimu uživatelských nastavení, spotřebič bude vždy obsluhován ručně (při každém zapnutí spotřebiče nebude automatické rozpoznávání 10 sekund).

0 na displeji = vypnout

1 na displeji = zapnout (výchozí nastavení)

Celkový maximální výkon »Po«

Pokud má elektroinstalace u vás doma jiné limity proudu, je možné maximální příkon varné desky snížit:

2.3 na displeji = 2,3 kW = 10 A

2.8 na displeji = 2,8 kW = 12 A

3.0 na displeji = 3,0 kW = 13 A

3.7 na displeji = 3,7 kW = 16 A

7.4 na zobrazovací jednotce = 7,4 kW = 2 x 16 A (přednastavené)



Pokud je úroveň výkonu snižena, může být snižené i nastavení a výsledný varný výkon. Spotřebič je vybaven systémem řízení výkonu, který zajišťuje, aby byl účinek snížení výkonu minimální.

ÚDRŽBA A ČIŠTĚNÍ



Nezapomeňte odpojit spotřebič od elektrického napájení a počkejte, až spotřebič vychladne.

Děti nesmí čistit spotřebič ani provádět jakékoliv údržbové práce bez řádného dozoru.

Po každém použití počkejte, až sklokeramická plocha vychladne, a pak ji vyčistíte. Když to neuděláte, veškeré zbývající nečistoty se při dalším použití varné desky vypálí na horkou plochu.

K pravidelné údržbě sklokeramické varné desky používejte speciální ošetrovací přípravky, které na povrchu vytvářejí ochranný film; ten zabrání, aby na povrch přilnuly nečistoty.



Před každým použitím sklokeramické varné desky odstraňte z varné desky a ze dna varné nádoby prach nebo jiné nečistoty, které by mohly povrch poškrábat.



Ocelová drátěnka, hrubé čisticí houby a abrazivní prášky mohou povrch varné desky poškrábat. Povrch se může také poškodit agresivními čističi ve spreji a nevhodnými tekutými čisticími přípravky.



Označení se může opotřebovat při používání agresivních nebo abrazivních čisticích přípravků nebo varného nádobí s drsným nebo poškozeným dnem.

K odstranění **drobných nečistot** používejte navlhčený měkký hadřík. Potom povrch vytřete dosucha.

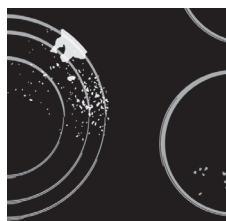

Odstraňte **vodní skvrny** slabým octovým roztokem. Takový roztok ale nepoužívejte k otření rámu (pouze u některých modelů), protože rám může ztratit svůj povrchový lesk. Nepoužívejte agresivní sprejové čističe nebo přípravky na odstraňování vodního kamene.

K odstranění **těžko odstranitelných nečistot** používejte čisticí prostředky na sklokeramické plochy. Dodržujte pokyny výrobce.

Po procesu čištění nezapomeňte důkladně odstranit jakékoliv zbytky čisticích přípravků, protože po zahřátí varných zón mohou poškodit sklokeramický povrch.



Odstraňujte těžko odstranitelné a spálené zbytky škrabkou. Při práci se škrabkou buďte opatrní, abyste se nezranili.

💡 **Škrabku použijte pouze tehdy, když se nečistota nedá odstranit vlhkým hadříkem nebo speciálními čisticími prostředky na sklokeramické plochy.**



Při práci držte škrabku **pod správným úhlem** (45° až 60°). Při odstraňování nečistot tlačte škrabku jemně proti sklu a suňte ji přes značky. Dbejte na to, aby plastová rukojeť škrabky (u některých modelů) nepřišla do styku s horkou varnou zónou.

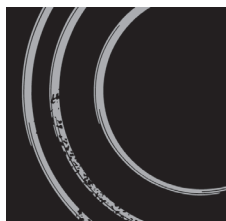

💡 **Škrabku proti sklu netlačte kolmo a nepoškrábejte povrch varné desky její špičkou nebo čepelí.**

Okamžitě z povrchu sklokeramické varné desky odstraňte škrabkou jakýkoliv **cukr nebo potravinu obsahující cukr**, a to i tehdy, když je varná zóna ještě horká, protože cukr může sklokeramický povrch trvale poškodit.

💡 Jakékoli změny lesku grafických prvků nebo změny zbarvení nelze považovat za poškození spotřebiče, ale za důsledek běžného používání varné desky. **Změna barvy sklokeramického povrchu** nemá žádný vliv na provoz nebo stabilitu povrchu. Ke změně barvy nejčastěji dochází vlivem zbytků potravin zapečených do povrchu, nebo může být změna barvy způsobena některým materiálem varného nádobí (např. hliníkem nebo mědí). Změnu zbarvení je velmi obtížné jako celek odstranit.

Poznámka: Změna zbarvení a podobné kazy mají vliv pouze na vzhled varné desky, a nikoliv přímo na její funkci. Odstraňování takových kazů není předmětem záruky.

TABULKA PRO ODSTRAŇOVÁNÍ ZÁVAD

HLUK BĚHEM INDUKČNÍHO VAŘENÍ A JEHO PŘÍČINY

Šumy a zvuky	Příčina	Řešení
Provozní šum vytvářený indukcí	Indukční technologie je založena na vlastnostech některých kovů vystavených elektromagnetickému účinku. Ten má za následek vznik takzvaných vířivých proudů, které nutí molekuly k tomu, aby kmitaly. Kmity (vibrace) se převádějí na teplo. To může způsobit tichý šum podle typu kovu.	Je to normální a nejedná se o žádnou chybnou funkci.
Bzučení podobající se zvuku transformátoru	Dochází k němu při vaření na vysoké úrovni výkonu. Důvodem je množství energie přenášené z varné desky do hrnce nebo pánve.	Tento zvuk zmizí nebo zeslábne, jakmile snížíte úroveň výkonu.
Vibrace a praskot varného nádobí	Tento zvuk se objevuje u varného nádobí (hrnců nebo pánví) vyrobených z různých materiálů.	Způsobují ho vibrace v přiléhajících plochách skládajících se z vrstev z různých materiálů. Tento zvuk závisí na varném nádobí. Může se měnit podle množství a typu vařené potraviny.
Hluk ventilátoru	Správná funkce indukčních elektronických dílů vyžaduje regulaci teploty. Varná deska je proto vybavena ventilátorem, který se spouští různou rychlostí podle detekované teploty.	Ventilátor může zůstat v chodu i po vypnutí varné desky, jestliže teplota bude stále příliš vysoká.

BEZPEČNOSTNÍ FUNKCE A DISPLEJ CHYB

Varná deska je vybavena čidly přehřátí. Tato čidla mohou automaticky dočasně vypnout jakoukoli plotýnku nebo celou varnou desku.

Chyba, možná příčina, řešení

- Trvalé pípání a na displeji bliká ,
 - Na povrchu čidla je rozlitá tekutina nebo je na něm umístěn nějaký předmět. Otřete povrch čidla.
- »F2« na displeji
 - Plotýnka je přehřátá. Počkejte, než plotýnka vychladne.
- »F« na displeji
 - Toto znamená, že během provozu došlo k chybě.



Pokud se vyskytne chyba nebo pokud znak "F" nezmizí, odpojte varnou desku na několik minut od elektrické sítě (vytáhněte pojistku nebo vypněte hlavní vypínač); pak varnou desku znovu připojte k síti a zapněte hlavní vypínač.

Jestliže problém navzdory dodržení výše uvedených pokynů přetrvává, zavolejte autorizovaného servisního technika. Na opravy nebo na jakékoli záruční reklamace, které budou způsobeny nesprávným připojením nebo používáním spotřebiče, se nevztahuje záruka. V takovém případě hradí uživatel náklady na opravu.



Před opravou odpojte spotřebič od síťového napájení (vyjmutím pojistky nebo vytažením zástrčky ze zásuvky ve zdi).

INSTALACE ZABUDOVANÉ DESKY

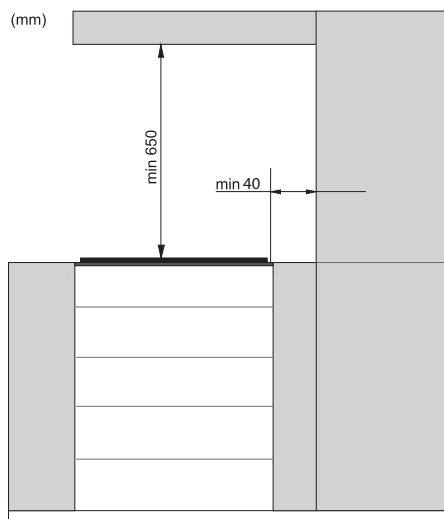

- Použití rohových obkládů z tvrdého dřeva na pracovních deskách za varnou zónou je možné jen pokud vzdálenost mezi obkladem a varnou deskou není menší, než jak je uvedeno v návodu pro instalaci.

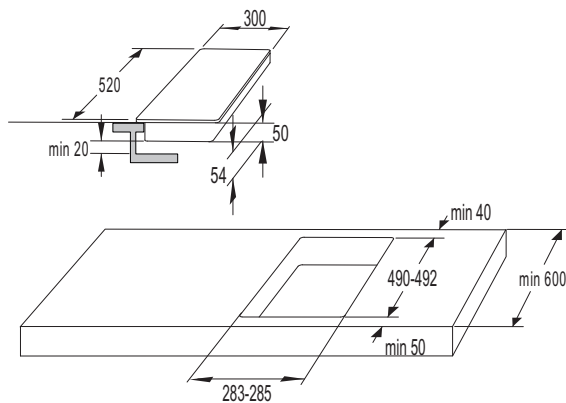

30cm

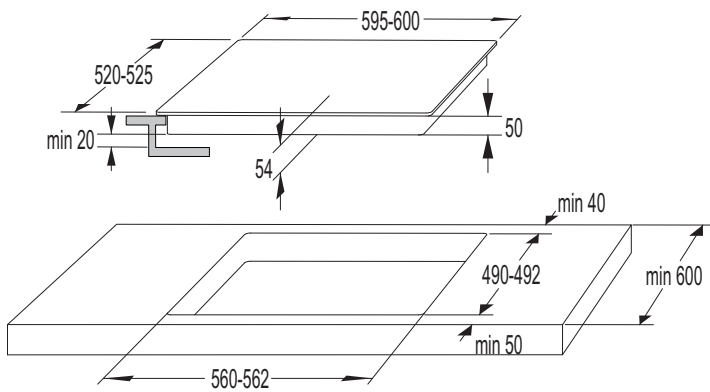

60cm

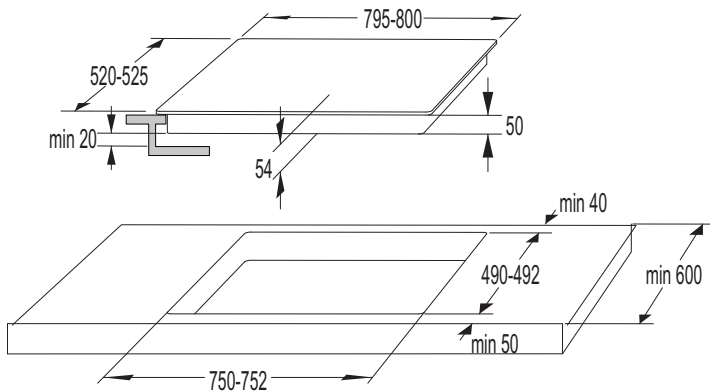

80cm

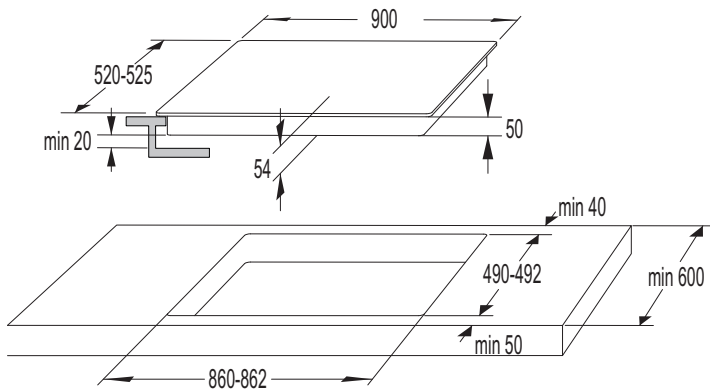

90cm

ODVĚTRÁVÁNÍ VE SPODNÍ KUCHYŇSKÉ SKŘÍŇI

- Běžný provoz elektronických dílů indukční varné desky vyžaduje dostatečnou cirkulaci vzduchu.

A Spodní skříňka se zásuvkou

- Musí být zajištěn otvor ve výšce nejméně 140 mm podél celé šířky skříně v zadní stěně skříně. Dále by měl být i otvor v přední straně nejméně 6 mm podél celé šířky skříně.
- Varná deska je vybavena ventilátorem ve spodní části. Pokud je pod kuchyňskou skříňkou zásuvka, nepoužívejte ji k ukládání drobných předmětů nebo papíru, protože by se při jejich nasátí do ventilátoru mohl ventilátor a chladicí systém poškodit. Kromě toho nepoužívejte zásuvku pro skladování hliníkové fólie nebo hořlavých látek nebo kapalin (jako jsou spreje). Skladujte tyto látky mimo varnou desku. Nebezpečí výbuchu! Mezi větracími otvory a předměty v zásuvceby měla být vzdálenost nejméně 20 mm.

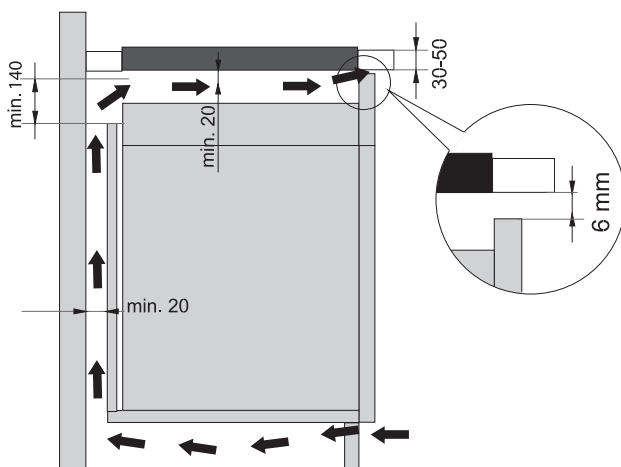

B Spodní skříňka s troubou

- Instalace trouby pod indukční varnou desku je možné u trouby typů EVP4.., EVP2.., EVP3.. s chladicím ventilátorem. Před nainstalováním trouby je třeba odstranit zadní stěnu skříňky v prostoru otvoru pro instalaci. Navíc musí být po celé šířce skříňky vpředu prostor aspoň 6 mm.
- Pokud nainstalujete pod varnou desku jiné spotřebiče, nemůžeme zaručit správnou funkci.

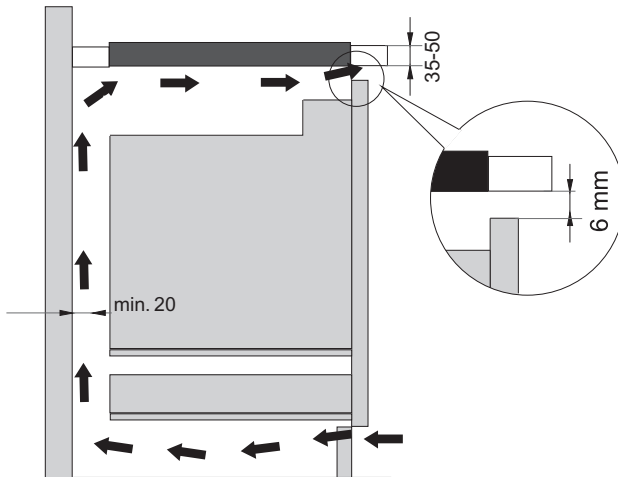

ZAPUŠTĚNÁ INSTALACE DO PRACOVNÍ DESKY

Pro zapuštěnou montáž jsou vhodné spotřebiče bez fazetových okrajů nebo ozdobných rámců.

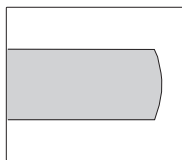

broušený okraj

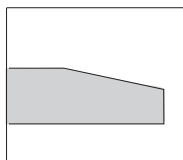

fazetovaný okraj

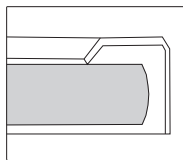

dekorativní rám

1. Instalace zařízení

Zařízení se může instalovat do žáruvzdorné a vodotěsné kuchyňské linky, která může být například z (přírodního) kamene (mramor, žula), nebo pevného dřeva (rohy podél výřezů musí být zakryté). Při instalaci na kuchyňskou linku z keramiky, dřeva nebo skla je potřebné použít dřevěný podkladový rám. Takový rám ale není součástí dodaného zařízení.

Na linky z jiných materiálů lze zařízení instalovat pouze po předcházející konzultaci s výrobcem takové kuchyňské linky a jeho výslovném souhlasu. Vnitřní rozměry základní jednotky musí dosahovat minimálně rozměry vnitřního výřezu pro zařízení. To umožní lehké vyjmutí zařízení z linky. Na spodní okraje skleněné desky použijte lepicí pásku.

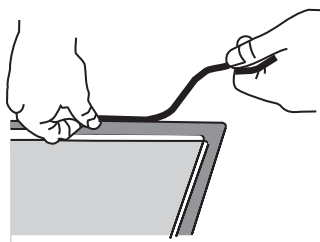

Nejprve potáhněte napájecí kabel přes výřez. Zařízení umístěte uprostřed výřezu. Zařízení zapojte do sítě (viz pokyny pro zapojení zařízení). Před utěsněním zařízení odzkoušejte jeho provoz.

Prostor mezi zařízením a linkou utěsněte pomocí silikonového těsnícího tmelu. Silikonový tmel pro utěsnění zařízení musí být žáruvzdorný (alespoň po 160 °C). Silikonový těsnící tmel Vyhladte pomocí vhodného nástroje.

Dodržujte pokyny k použití zvoleného silikonového těsnícího tmelu. Zařízení nezapínejte, dokud tmel úplně nezaschne.

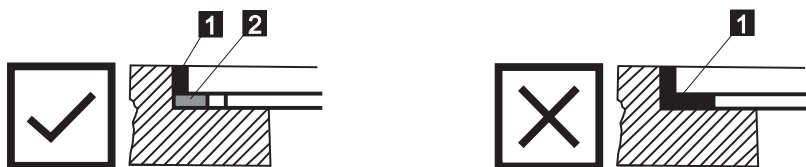

1. Silikonový těsnící tmel 2. lepicí páska



Věnujte zvýšenou pozornost rozměrům vestavění u kuchyňských linek z (přírodního) kamene. Při volbě silikonového tmelu přihlídněte k materiálu linek a konzultujte to s výrobcem linky. Použití nevhodného silikonového těsnícího tmelu může mít za následek trvalé zbarvení některých částí.

2. Vyjmutí vestavěného zařízení:

Odpojte zařízení ze sítě.

Pro vyjmutí silikonového těsnění z okraje použijte vhodný nástroj. Zařízení vyjměte jeho potlačením nahoru zespodu.



Nepokoušejte se přístroj vyjmout z horní strany pracovní desky.



Servisní oddělení odpovídá pouze za opravy a servis varné desky. obraťte se na prodejce specializovaného kuchyňského zařízení, pokud jde o opětovnou instalaci zapuštěné varné desky.

Kamenná pracovní deska

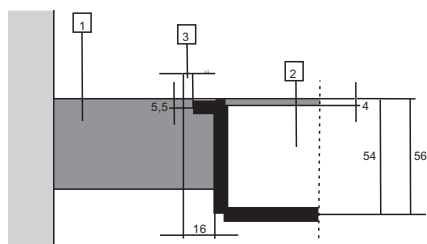

- 1 - Kuchyňská linka
- 2 - Zařízení
- 3 - Mezera

Vzhledem k rezervě pro možné pochybení (tolerance) u sklokeramické desky zařízení a u výřezu v lince je mezera upravitelná (min. 2 mm).

Keramické, dřevěná nebo skleněná linka

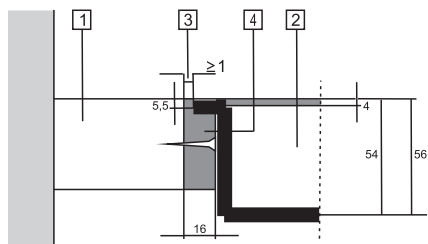

- 1 - Kuchyňská linka
- 2 - Zařízení
- 3 - Mezera
- 4 - Dřevěný rám o tloušťce 16 mm.

Vzhledem k rezervě pro možné pochybení (tolerance) u sklokeramické desky zařízení a u výřezu v lince je mezera upravitelná (min. 2 mm). Dřevěný rám nainstalujte 5,5 mm pod horní okraj linky (viz obrázek).

Dodržujte poloměr pro skleněné okraje (R10, R2) při přípravě výřezu.

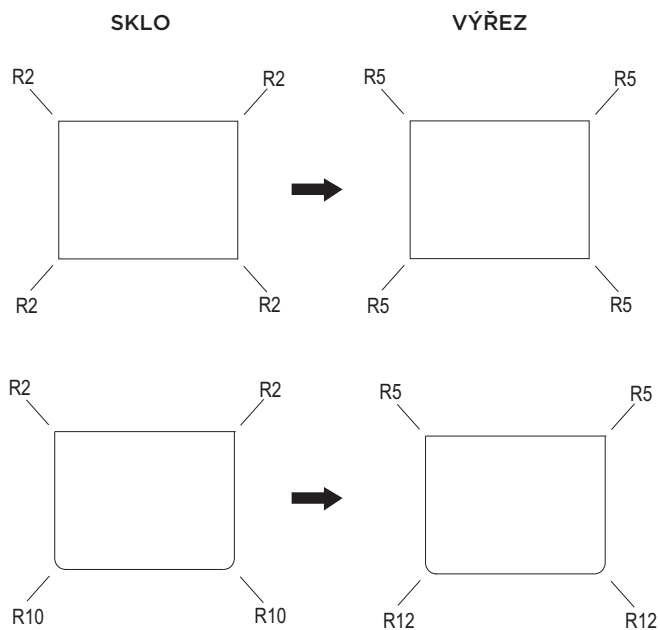

ROZMĚRY OTVORU V PRACOVNÍ DESCE PRO ZAPUŠTĚNOU MONTÁŽ VARNÉ DESKY (podle modelu)

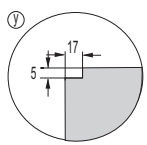
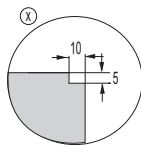
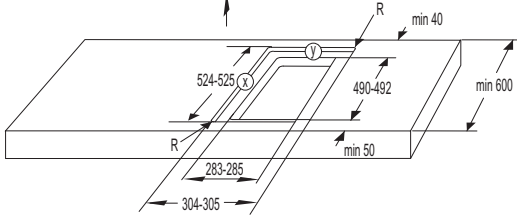
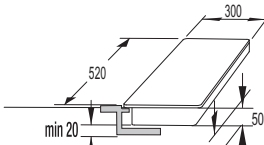

30cm

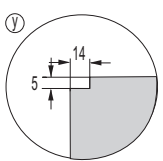
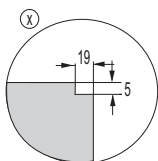
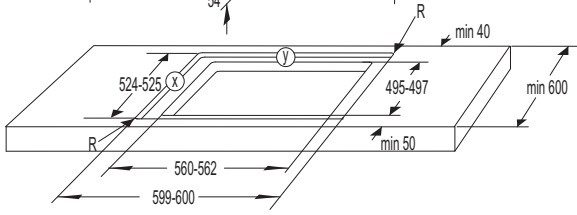
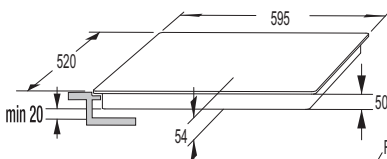

60cm

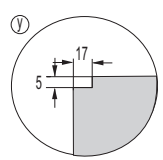
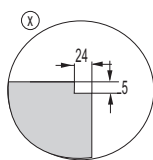
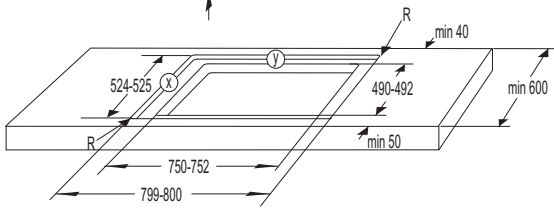
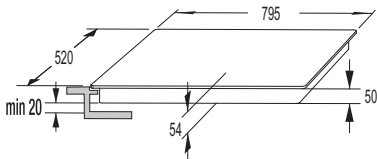

80cm

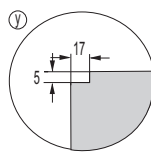
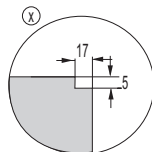
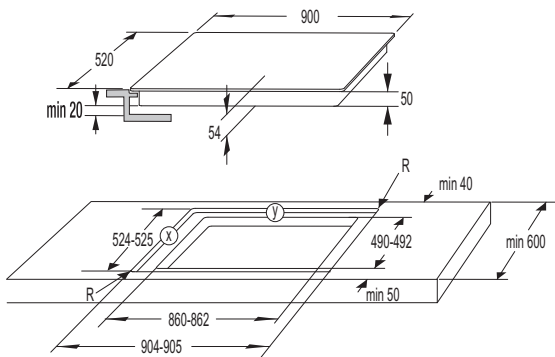

90 cm



Je-li trouba nainstalovaná pod vstavanou varnou deskou, musí pracovní deska dosahovat minimálně tloušťky 40 mm.

INSTALACE PĚNOVÉHO TĚSNĚNÍ



Některé spotřebiče se dodávají s již připevněným těsněním!

Před instalací spotřebiče do kuchyňské linky upevněte na spodní stranu sklokeramické varné desky pěnové těsnění, které se dodává se spotřebičem.

- Odstraňte z těsnění ochrannou fólii.
- Upevněte těsnění na spodní stranu skla (2-3 mm od okraje). Těsnění musí být upevněno podél celého okraje skla. Těsnění se nesmí překrývat v rozích.
- Při instalaci těsnění dbejte na to, aby nebylo poškozené ostrými předměty a aby s těmito předměty nebylo v kontaktu.

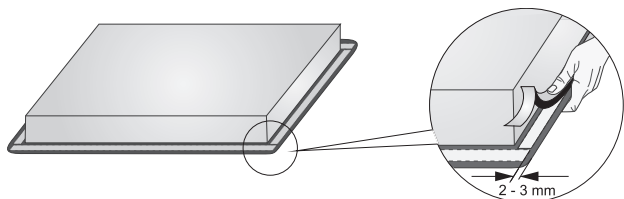

Bez tohoto těsnění není možné spotřebič instalovat!

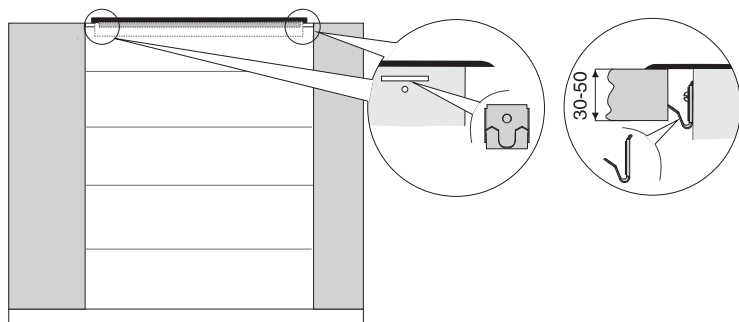

- Pracovní plocha musí být zcela rovná.
- Zabezpečte ochranou vyříznuté plochy.

PŘIPOJENÍ VARNÉ DESKY K NAPÁJECÍ SÍTI

- Síťová ochrana musí odpovídat příslušným předpisům.
- Před zapojením spotřebiče zkontrolujte, zda hodnota napětí uvedená na typovém štítku odpovídá hodnotě napětí sítě ve vaší domácnosti.
- V elektrické instalaci musí být spínací zařízení, které může odpojit všechny póly spotřebiče od sítě, s minimální vzdáleností 3 mm mezi kontakty při rozpojení. Mezi vhodná zařízení patří pojistky, ochranné spínače apod.
- Připojení musí být přizpůsobeno proudu a pojistkám.
- Po instalaci se musejí části, které vedou elektrický proud, a izolované části ochránit proti dotyku.



Spotřebič smí zapojit pouze oprávněný a zkušený odborník. Chybné připojení může zničit části spotřebiče. V tomto případě neexistuje nárok na záruční opravu.

Před opravou nebo operací údržby je nutné spotřebič odpojit ze sítě.

SCHÉMA PŘIPOJENÍ:

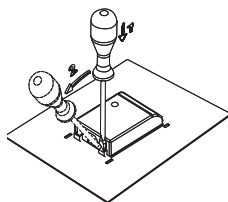

Převáděcí vodiče (propojky) jsou umístěny do určeného místa na svorce.

POWER CORD

Pro připojení lze použít následující:

- Izolované PVC propojovací kabely typu H05 VV-F nebo H05V2V2-F se žluto-zeleným ochranným vodičem nebo jiné rovnocenné nebo nadřazené kabely.
- Vnější průměr kabelu by měl být alespoň 8 mm.

Normální zapojení

- 2 fáze, 1 nulový vodič (2 1N, 380-415 V-/ 50/60 Hz):
▷ Napětí mezi dvěma fázemi je 380-415 V-. Mezi svorkami 4-5 osadte převáděcí vodiče. Skupina by měla obsahovat alespoň dvě 16 ampérové pojistky. Průměr jádra napájecí šňůry by měl být alespoň 2.5 mm².
- 2 fáze, 2 nulové vodiče (2 2N, 220-240V-/ 50/60 Hz):
▷ Napětí mezi fázemi a nulovými vodiči je 220-240 V-.
▷ Skupina by měla obsahovat alespoň dvě 16 ampérové pojistky. Průměr jádra napájecí šňůry by měl být alespoň 2.5 mm².

Speciální zapojení:

- Jednofázové zapojení (1 1N, 220-240 V-/ 50/60 Hz):
▷ Napětí mezi fází a nulovým vodičem je 220-240 V-. Mezi svorkami 1-2 a 4-5 osadte převáděcí vodiče. Skupina by měla obsahovat alespoň 32 A pojistku. Průměr jádra napájecí šňůry by měl být alespoň 4 mm².

Napájecí šňůru protáhněte přes odlehčovací svorku, která chrání kabel před vytažením.

Špatné zapojení může poškodit součásti spotřebiče. Na takové případy se nevztahuje záruka.

Před zapojením spotřebiče se ujistěte, že napětí specifikované na štítku souhlasí s napětím sítě.

Napětí ve vašem domově by měl zkontrolovat odborník pomocí vhodného měřáku (220-240 V relativní k N)!

Spotřebiče o šířce 30 centimetrů (dvě varné zóny) umožňují pouze jednofázové zapojení. Průměr napájecí šňůry by měl být alespoň 1.5 mm²!

2N 380-415V~ / 50/60 Hz

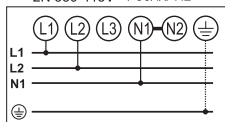

2 2N 220-240V ~ / 50/60 Hz

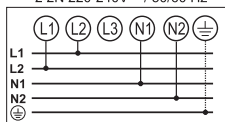

220-240V ~ / 50/60 Hz

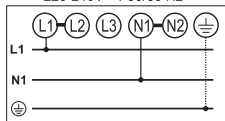

220-240V ~ / 50/60 Hz

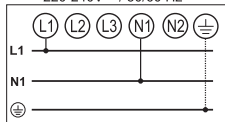

LIKVIDACE



Obal je vyroben z ekologických materiálů, které lze recyklovat, zneškodňovat nebo likvidovat bez jakéhokoliv rizika pro životní prostředí. Za tímto účelem jsou obalové materiály příslušným způsobem označeny.

Tento **symbol** na výrobku nebo na jeho obalu znamená, že s tímto výrobkem se nesmí nakládat jako s normálním domácím odpadem. Výrobek je nutné odvézt do sběrného centra pro zpracování odpadu z elektrického a elektronického zařízení.

Správná likvidace výrobku pomůže zabránit případným negativním dopadům na životní prostředí a zdraví osob, ke kterým by mohlo dojít v případě nesprávného nakládání s výrobkem. Budete-li chtít zjistit přesné informace o likvidaci a zpracování výrobku, obraťte se na příslušný orgán veřejné správy pro nakládání s odpadem, na svou službu likvidace odpadu nebo obchod, v němž jste výrobek zakoupili.

Vyhrazujeme si právo na jakékoliv změny a chyby v návodu k používání.

BI4 TI



828861

cs (06-20)